

П099.04.00 РП



---

## КОНТРОЛЬНО-КАССОВАЯ ТЕХНИКА

---

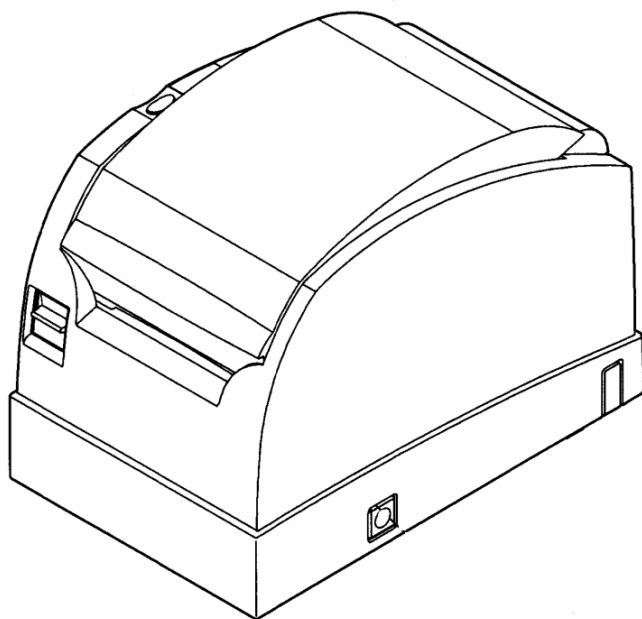

---

## РУКОВОДСТВО ПОЛЬЗОВАТЕЛЯ

---

Принятые сокращения .....	4
Введение .....	5
1. Общие сведения .....	5
2. Работа с программой пользователя ККТ .....	6
2.1. Подключение ККТ, программное обеспечение, настройки .....	6
2.1.1. Подключение ККТ к компьютеру .....	6
2.1.2. Программное обеспечение .....	6
2.1.3. Настройки конфигурационного файла приложения FW21Adm.....	7
2.2. Описание интерфейса программы, работа с ККТ.....	10
2.2.1. Начальное окно .....	10
2.2.2. Главное окно программы .....	12
2.2.3. Окно «Статус» .....	13
2.2.4. Окно «Настройки» .....	18
2.2.4.1. ОФД .....	19
2.2.4.2. ОИСМ .....	21
2.2.4.3. Порты.....	22
2.2.4.4. Смена.....	23
2.2.4.5. Чек .....	24
2.2.4.6. Графика .....	25
2.2.4.7. Клише .....	26
2.2.4.8. Тексты .....	27
2.2.4.9. Прочее .....	28
2.2.4.10. Сервис .....	29
2.2.4.11. Параметры ККТ .....	30
2.2.5. Окно «Смена».....	45
2.2.6. Окно «Нефискальные» .....	52
2.2.7. Окно «Обслуживание».....	54
2.2.8. Окно «Корректировка регистрации» / «Регистрация/Замена ФН».....	58
2.2.9. Окно «Документы» .....	61
2.3. Режимы работы ККТ .....	66
3. Образцы документов ККТ .....	67
3.1. Нефискальные документы.....	67
3.1.1. Отчет о состоянии ККТ (чек готовности) .....	67
3.1.2. Отчет о внесении, об изъятии, сменный отчет без гашения, документ из архива ФН, печать регистраций .....	69
3.2. Фискальные документы .....	74
4. Справочная информация .....	81
4.1. Сводная таблица по изделиям с интерфейсами подключения .....	81
4.2. Варианты использования интерфейсов управления и передачи .....	81
4.3. Проверка чеков.....	82
4.4. Руководство пользователя .....	82
4.5. Набор средств разработки.....	82
4.6. Проверить наличие в реестре .....	82

5.	Настройки.....	83
5.1.	Файл конфигурации FW21Adm.exe.config (фрагмент) .....	83
5.2.	Файл конфигурации Fw21.dll.config (фрагмент).....	84
5.3.	Настройка управления ККТ.....	85
5.3.1.	Управление по RS-232 .....	85
5.3.2.	Управление по USB (VCom) .....	86
5.3.3.	Управление по USB (RNDIS).....	87
5.3.4.	Управление по UTP .....	88
5.4.	Настройка ККТ для передачи данных ОФД .....	89
5.4.1.	Передача через хост .....	89
5.4.2.	По протоколу RNDIS .....	90
5.4.3.	По протоколу Ethernet.....	95
5.4.4.	Через OFDProху.....	98
6.	Техническое обслуживание сбойных сообщений и событий выявления фальсифицированных и подозрительных кодов маркировки .....	100
7.	Обновление ключей проверки в ФН.....	101
8.	Схема алгоритма работы ККТ в режиме передачи данных в режиме формирования предчека.....	103
9.	Порядок работы с маркированным товаром.....	107
10.	Выгрузка данных из ФН в автономном режиме .....	112
11.	Контактная информация .....	114

### Принятые сокращения

АС	- автоматизированная система
КМ	- код маркировки товара, маркированного средством идентификации
ККТ	- контрольно-кассовая техника
КП	- код проверки
КТ	- код товара
КЭП	- квалифицированная электронная подпись
НДС	- налог на добавочную стоимость
НПА	- нормативно-правовой акт
ОИСМ	- оператор информационных систем маркировки
ОКП	- обновление ключей проверки
ОС	- операционная система
ОФД	- оператор фискальных данных
ПК	- персональный компьютер
ПО	- программное обеспечение
ПС	- паспорт ККТ
ПУ	- печатающее устройство
ПР	- предмет расчета
ПФ	- печатная форма
РП	- руководство пользователя
РМК	- рабочее место кассира
РН	- регистрационный номер ККТ
РЭ	- руководство по эксплуатации
СЦ	- сервисный центр
ТО	- техническое обслуживание
ФД	- фискальный документ
ФДн	- фискальные данные
ФН	- фискальный накопитель
ФОИВ	- федеральный орган исполнительной власти
ФПА	- фискальный признак данных долговременного хранения (в архиве ФН)
ФПД	- фискальный признак документа
ФПК	- фискальный признак квитанции.
ФПО	- фискальный признак оператора.
ФПП	- фискальный признак подтверждения.
ФПС	- фискальный признак сообщения.
ФПУ	- фискальный признак уведомления
ФФД	- форматы фискальных документов
ШК	- штриховой код
ЭФ	- электронная форма

## Введение

Настоящее руководство распространяется на модели контрольно-кассовой техники:

POSPrint FP410-Ф версии 004  
POSPrint FP510-Ф версии 004  
SKY-PRINT 54-F версии 004

Оно определяет функциональность Утилиты сервисного обслуживания (Утилиты администратора ККТ) и порядок работы с ней.

Руководство предназначено для кассиров ККТ, налоговых инспекторов, технического персонала, обслуживающего ККТ.

Утилита сервисного обслуживания позволяет выполнять:

- регистрацию и перерегистрацию ККТ, замену ФН;
- получение отчетов из ФН;
- считывание информации о состоянии ФН;
- обновление ключей проверки кодов маркировки
- настройку ККТ
- настройку взаимодействия с ОФД, ОИСМ
- программирование клише и подвала печатаемых документов (дополнительная информация, выводимая на печатаемом документе, в т.ч. в графическом виде);
- установку и синхронизацию даты и времени.

## 1. Общие сведения

ККТ обеспечивает формирование ФД в форматах, обязательных к применению, формирование кассового чека в электронной форме и (или) отпечатанного на бумажном носителе в момент расчета между пользователем и покупателем (клиентом), содержащий сведения о расчете, подтверждающий факт его осуществления и соответствующий требованиям законодательства Российской Федерации о применении ККТ.

Выполнение функций обеспечивается устанавливаемым на ККТ ПО, которое обеспечивает взаимодействие ККТ с ФН, POS-терминалом и ОФД, ОИСМ.

Для проведения расчетов ККТ должна быть подвергнута процедуре регистрации (перерегистрации).

Регистрация ККТ - внесение налоговым органом записи об экземпляре модели ККТ, ее ФН и о пользователе в журнал учета ККТ, присвоение налоговым органом ККТ регистрационного номера и выдача пользователю карточки регистрации ККТ с указанием ее регистрационного номера на бумажном носителе или в электронном документе, подписанном усиленной КЭП.

Перерегистрация ККТ - внесение налоговым органом изменений в сведения, предоставленные пользователем при регистрации ККТ (за исключением идентификационного номера налогоплательщика и заводского номера ККТ) и внесенные в журнал учета ККТ и карточку регистрации ККТ, и предоставление новой карточки регистрации ККТ на бумажном носителе или в виде электронного документа, подписанного усиленной квалифицированной электронной подписью, без присвоения налоговым органом ККТ нового регистрационного номера.

## 2. Работа с программой пользователя ККТ

### 2.1. Подключение ККТ, программное обеспечение, настройки

#### 2.1.1. Подключение ККТ к компьютеру

Подключение ККТ осуществляется с помощью штатных кабелей) для взаимодействия с РМК и передачи данных от ФН ОФД/ОИСМ. Подробнее – смотри РЭ на соответствующее издание. Включение и выключение питания ККТ выполняется выключателем на корпусе. Полную информацию по интерфейсам подключения смотри в [Разделе 4.1](#).

#### 2.1.2. Программное обеспечение

ОС компьютера (POS-терминала): WINDOWS 2000 SP4 / XP / 7 / 8 / 10.

Утилита сервисного обслуживания входит в состав SDK (software development kit) — набора средств разработки FW21\_SDK-уymmdd.zip представлена каталогом *FW21Adm*, содержащим файлы:

*Fw21.dll.config*

*FW21Adm.exe.config*

*Fw21.dll*

*FW21.Adm.exe*

и папку x64 с аналогичными файлами для 64-х разрядной ОС.

Программа устанавливается на компьютер простым копированием. Запуск производится программным файлом *FW21.Adm.exe*.

Для обмена данными ККТ с ОФД/ОИСМ через USB-порт используется драйвер виртуального Ethernet порта.

Таблица 1. Драйверы виртуального Ethernet порта

	STM32F4 USB Ethernet/RNDIS	Pilot RNDIS based Device	Имя конфигурационного файла Windows (*.inf)		
			W2K	Win7	WinXP
POSprint	✓		<i>rndis</i>	<i>lrndis-win7</i>	<i>RNDISxp2</i>
SKY-PRINT		✓	<i>rndis</i>		

Для обмена данными POS-терминала с ККТ по USB через виртуальный COM-порт (Vcom) используется драйвер виртуального COM-порта (VCP-драйвер). Для моделей SKY-PRINT используется конфигурационный файл Windows *mcb1700-vcom.inf*.

### 2.1.3. Настройки конфигурационного файла приложения FW21Adm

Модули *fw21.dll* и *fw21.adm.exe*, каждый имеет свои собственные настройки. При этом настройки модуля *fw21.dll* могут «размещаться» как в файле *fw21adm.exe.config*, так и в отдельном файле *fw21.dll.config*. Настройки модуля *fw21.dll*, указанные в файле *fw21.dll.config* заменяют настройки модуля *fw21.dll*, указанные в файле *fw21adm.exe.config*. Т.е., если доступен файл *fw21.dll.config*, то соответствующая секция [<Fw21.Properties.Settings>](#) в *fw21adm.exe.config* игнорируется.

При отсутствии настроек в файле конфигурации (включая отсутствие самого файла *.config*) модули используют значения настроек «по умолчанию».

Полное описание настроек модуля *fw21.dll* приведено в документе *FW21API.pdf*. Настройки *fw21adm.exe* в файле *fw21adm.exe.config* задаются в секции [<FW21.UI.Properties.Settings>](#)

Таблица 2.1 Настройки модуля fw21adm.exe.config

Имя настройки (@name)	Описание	Возможные значения	По умолчанию
<a href="#">FullException</a>	Включает\выключает отображение в сообщении об ошибке на экране дополнительной (диагностической) информации.	True\False	<b>False</b>
<a href="#">SenderAddress</a>	Адрес отправителя. Значение данной настройки включается в качестве реквизита «Адрес отправителя» в документы «Кассовый чек», создаваемых модулем fw21adm.exe. Реквизит «Адрес отправителя» добавляется в ФД при указании пользователем реквизита «Адрес получателя».	Любой текст. Рекомендуется соответствие образцам: адрес электронной почты, номер телефона	<a href="mailto:info@noname.ru">info@noname.ru</a>
<a href="#">FFDCheck</a>	Указывает модулю fw21adm.exe, следует ли осуществлять контроль данных перед отправкой из\в ККТ на соответствие форматно-логическим требованиям. Выключение данного режима: <ul style="list-style-type: none"> <li>• Предназначено для целей тестирования контроля таких требований исключительно средствами самого ККТ.</li> <li>• Не влечет нарушение форматно-логических требований</li> <li>• Влечет потерю детализации диагностической информации при попытках нарушения форматно-логических требований.</li> </ul>	True\False	<b>True</b>
<a href="#">UseLog</a>	Указывает модулю fw21adm.exe необходимость дублирования дополнительной (диагностической) информации отображаемой на экране при отображении ошибок, в журнале модуля fw21.dll	True\False	<b>True</b>
<a href="#">ntpServer</a>	Устанавливает адрес сервиса точного времени для получения времени, используемого для контроля времени создания документов регистрации. Для работы NTP получение времени – необходимо открыть доступ к порту 123 (стандартный порт NTP)	url	<a href="http://ru.pool.ntp.org">ru.pool.ntp.org</a>

Таблица 2.2 Настройки модуля fw21.dll.config

Имя настройки (@name)	Описание	Возможные значения	По умолчанию
<a href="#">PortName</a>	Имя порта	Com1 ... Com99	<b>Com1</b>
<a href="#">Baudrate</a>	Скорость порта	Для RS-232: 19200, 57600, 115200. Для USB параметр не актуален, рекомендуется 115200.	<b>57600</b>
<a href="#">EcrCtrlConfig/@log-data-keep-days</a>	Хранить сообщения, передаваемые в ОФД указанное количество дней (не включая текущую дату). Дата данных определяется по имени каталога. Изменение имени каталога «снаружи» может привести как к его удалению, так и к невозможности удалением модулем fw21. Удаление инициируется при активизации модуля fw21.dll и переходе через сутки. Факт удаления, ошибки при невозможности удаления регистрируется в журнале FO. Настройка актуальна при соответствующем значении параметра ККТ #4.	-1, 7..1000 -1 – без ограничения (данные не удаляются)	<b>200</b>
<a href="#">Log/@keep-days</a>	Хранить файлы журналов указанное количество дней.	1..1000	<b>7</b>
<a href="#">Log/@level</a>	Степень подробности данных в фалах журналов	brif – в журнале отражается только факт активации ПО и его ошибки. general – краткая трассировка выполнения verbose – трассировка выполнения с включением данных в 16-ом представлении.	<b>general</b>
<a href="#">SyncClock/@max-sec-difference</a>	Синхронизировать время ККТ со временем хоста, если разница между ними менее указанного количества секунд. При указании значения < 1 синхронизация не выполняется		<b>300</b>

## 2.2. Описание интерфейса программы, работа с ККТ

### 2.2.1. Начальное окно

При старте Утилиты сервисного обслуживания появляется окно подключения:

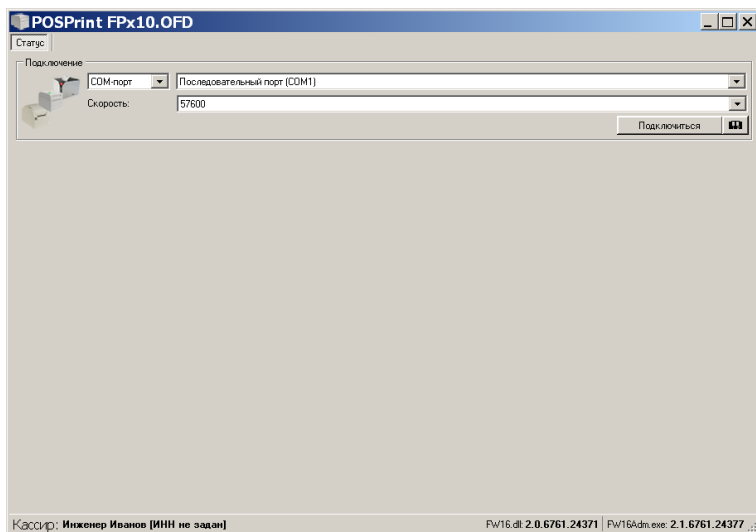

Окно подключения содержит область настройки параметров связи с ККТ.

Порт подключения (доступные значения)

Подключение
   
 Последовательный порт (COM1)
   
 Скорость:

Значения скорости обмена.

Подключение
   
 default

Подключение
   
 192 . 168 . 51 . 101 9090

Подключение к ККТ по заданным параметрам или автоматический поиск ККТ, подключенных к ПК, если параметры не были заданы.



Необходимо указать должность и фамилия лица, осуществляющего расчет с покупателем (клиентом) и оформляющего кассовый чек. В фискальных документах введённые должность и фамилия печатаются после заголовка «КАССИР». ИНН кассира передаётся только в ЭФ.

Представитель владельца ККТ (кассир)

Укажите, от имени какого должностного лица будут создаваться фискальные документы в этой программе. ИНН физлица – опциональны.

Должность и фамилия:

ИНН ФЛ:

Пароль ККТ:



Представитель владельца ККТ (кассир)

Укажите, от имени какого должностного лица будут создаваться фискальные документы в этой программе. ИНН физлица – опциональны.

Должность и фамилия:

ИНН ФЛ:

Пароль ККТ:

## 2.2.2. Главное окно программы

После соединения с ККТ появляется вкладка «[Статус](#)». Главное окно программы имеет две экранные формы: ККТ не зарегистрирована или зарегистрирована. В случае если ККТ зарегистрирована на вкладке доступны для просмотра Данные о регистрации.

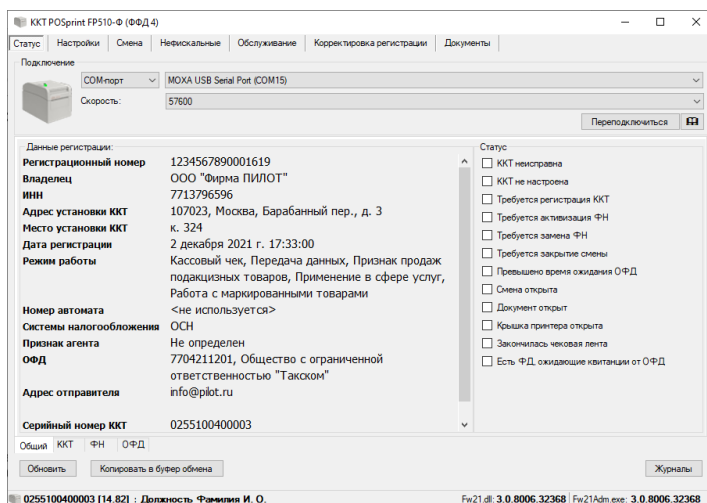

Аналогично кнопке «Подключиться» при уже установленном соединении. Используется при Выключении/Включении ККТ без выхода из Утилиты сервисного обслуживания, и при изменении параметров настройки



Предоставляется возможность указать/изменить Имя (Ф.И.О.), Должность и ИНН кассира ККТ, выводимые на печать.

При первичной регистрации ККТ не доступны вкладки «[Смена](#)» и «[Нефискальные](#)».

### 2.2.3. Окно «Статус»

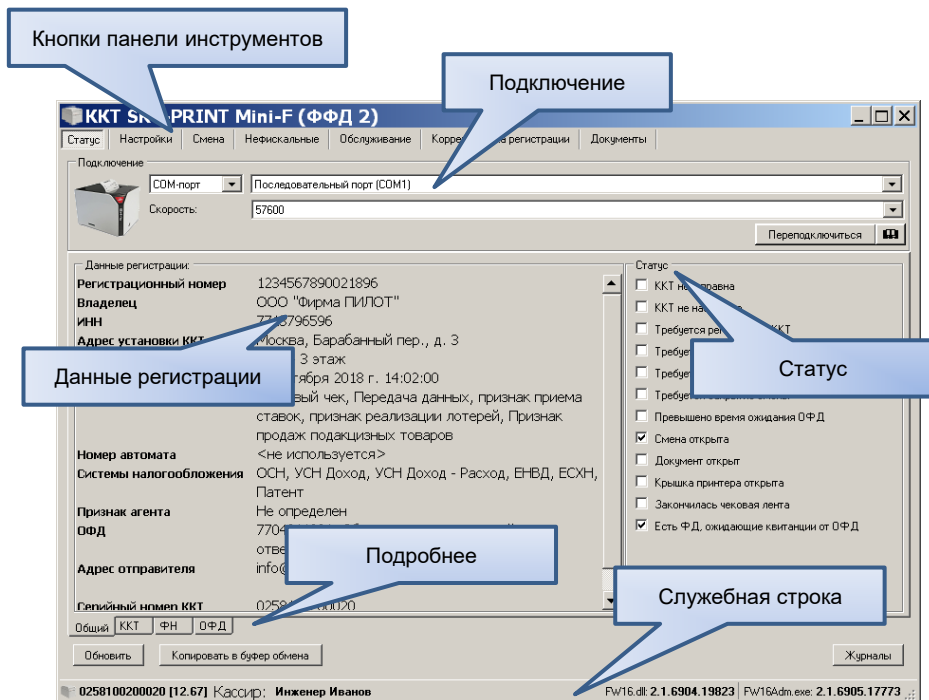

**В области «Данные регистрации»:** отображаются данные о регистрационном номере ККТ, пользователе ККТ, адресе установки ККТ, дате проведения регистрации, выбранные при регистрации режим работы и налогообложения, ИНН ОФД:

Данные регистрации:	
<b>Регистрационный номер</b>	0000123456016146
<b>Владелец</b>	ООО "Фирма ПИЛОТ"
<b>ИНН</b>	7713796596
<b>Адрес установки ККТ</b>	107023, Москва, Барабанный пер., д. 3
<b>Место установки ККТ</b>	3 этаж, к. 324
<b>Дата регистрации</b>	24 мая 2021 г. 10:41:00
<b>Режим работы</b>	Кассовый чек, Передача данных, Использование расчетов в Интернете, признак приема ставок, признак реализации лотерей, Признак продаж подакцизных товаров, Применение в сфере услуг, Работа с маркированными товарами, Применение в ломбардной деятельности, Применение в страховой деятельности
<b>Номер автомата</b>	<не используется>
<b>Системы налогообложения</b>	ОСН, УСН Доход, Патент
<b>Признак агента</b>	Банковский платежный агент, Поверенный
<b>ОФД</b>	7704211201, Общество с ограниченной ответственностью "Такском"

**В области «Статус»:** выведены флаги состояния основных параметров ККТ:

Статус

- ККТ неисправна
- ККТ не настроена
- Требуется регистрация ККТ
- Требуется активизация ФН
- Требуется замена ФН
- Требуется закрытие смены
- Превышено время ожидания ОФД
- Смена открыта
- Документ открыт
- Крышка принтера открыта
- Закончилась чековая лента
- Есть ФД, ожидающие квитанции от ОФД

Для получения более подробной информации есть три подменю:

**1. «ККТ».** Получить развернутый отчет о состоянии ККТ

Заводской номер: <input type="text" value="0255100456789"/>	Версия: <input type="text" value="00000004"/>
Модель: <input type="text" value="SKY-PRINT 54-F"/>	Партия: <input type="text" value="h06f014s081d07062021"/>

<p><b>Байт 1</b></p> <ul style="list-style-type: none"> <li><input checked="" type="checkbox"/> Серийный номер ККТ установлен</li> <li><input checked="" type="checkbox"/> Часы ККТ установлены</li> <li><input checked="" type="checkbox"/> Клише установлено</li> <li><input checked="" type="checkbox"/> ККТ зарегистрирована</li> <li><input checked="" type="checkbox"/> Фискальный режим ФН закрыт</li> <li><input checked="" type="checkbox"/> Смена открыта</li> <li><input type="checkbox"/> Фискальный документ открыт</li> <li><input type="checkbox"/> Нефискальный документ открыт</li> </ul> <p><b>Байт 3</b></p> <ul style="list-style-type: none"> <li><input type="checkbox"/> Превышено время ожидания квитанции ОФД</li> <li><input type="checkbox"/> Аппаратная ошибка ККТ</li> <li><input type="checkbox"/> Логическая ошибка ККТ</li> <li><input type="checkbox"/> зарезервировано</li> <li><input type="checkbox"/> зарезервировано</li> <li><input type="checkbox"/> зарезервировано</li> <li><input type="checkbox"/> зарезервировано</li> <li><input type="checkbox"/> зарезервировано</li> </ul>	<p><b>Байт 2</b></p> <ul style="list-style-type: none"> <li><input type="checkbox"/> Превышен лимит открытой смены. (&gt; 24 ч.)</li> <li><input type="checkbox"/> ФН не подключен</li> <li><input type="checkbox"/> Реквизиты ФН не совпадают с ККТ</li> <li><input type="checkbox"/> Блокировка ФН</li> <li><input type="checkbox"/> Есть сообщение к ККТ</li> <li><input type="checkbox"/> Срочная замена КС ФН (осталось 3 дня)</li> <li><input type="checkbox"/> Истечение ресурса КС ФН (осталось 30 дней)</li> <li><input type="checkbox"/> Архив ФН заполнен на 90%</li> </ul> <p><b>Байт 4</b></p> <ul style="list-style-type: none"> <li><input type="checkbox"/> Принтер не активен</li> <li><input type="checkbox"/> Принтер не отвечает</li> <li><input type="checkbox"/> Открыта крышка принтера</li> <li><input type="checkbox"/> Нет чековой ленты</li> <li><input type="checkbox"/> Чековая лента почти закончена</li> <li><input checked="" type="checkbox"/> Денежный ящик открыт</li> <li><input type="checkbox"/> зарезервировано</li> <li><input type="checkbox"/> зарезервировано</li> </ul>
---	---

Общий **ККТ** ФН ОФД

Обновить

Перечитать статусы ККТ

Копировать в буфер обмена

Сохранить скриншот текущего окна

Журналы

Открыть папку хранения журналов



**3. «ОФД»** Отображает окно статуса информационного обмена данными между ККТ и ОФД.

В верхней информационной части содержатся данные о регистрационном номере ККТ, заводском номере ФН и текущем состоянии ФН.

В области «Статус» отмечаются состояния принимаемых и передаваемых команд (пакетов) между ККТ и ОФД.

В нижней информационной части содержатся данные о количестве сообщений в очереди для передачи ОФД, дате и времени первого документа в очереди для передачи ОФД, номер первого документа в очереди на передачу, статус начала чтения сообщения ОФД.

Статус	Настройки	Смена	Нефискальные	Обслуживание	Корректировка регистрации	Документы
Регистрационный номер ККТ: <input type="text" value="0000123456016146"/>		Состояние фазы жизни:		<input type="text" value="Открыт фискальный режим. (возможно добавление ФД)"/>		
Заводской номер ФН: <input type="text" value="9999078902008860"/>						
Статус <input type="checkbox"/> Транспортное соединение установлено <input type="checkbox"/> Есть сообщение для передачи в ОФД <input type="checkbox"/> Ожидание ответного сообщения (квитанции) от ОФД <input type="checkbox"/> Есть команда от ОФД <input type="checkbox"/> Изменились настройки соединения с ОФД <input type="checkbox"/> Ожидание ответа на команду от ОФД		Количество сообщений для передачи в ОФД: <input type="text" value="0"/> Дата-время документа для ОФД первого в очереди: <input type="text"/>				
		Номер документа для ОФД первого в очереди: <input type="text"/> Начато чтение сообщения для ОФД: <input type="text" value="Нет"/>				
Оператор фискальных данных <b>7704211201</b> Общество с ограниченной ответственностью "Такском" <a href="tcp://193.0.214.11:7902">tcp://193.0.214.11:7902</a> <b>Печать в ХЗ предупреждения о непереданных документах выключена!</b>						
Общий ККТ ФН ОФД <input type="button" value="Обновить"/> <input type="button" value="Копировать в буфер обмена"/> <input type="button" value="Журналы"/>						

Сохранить скриншот текущего окна в буфер обмена

Перечитать статусы информационного обмена

#### 4. Журналы

Журналы

При работе утилиты администратора, выполняется протоколирование. Результаты сохраняются в журналы:

- FPггммдд.log* - обмен ККТ с POS-терминалом (ПК)
- FOггммдд.log* - обмен ККТ с ОФД (только при #4 =2)
- FCггммдд.log* - обмен ККТ с ОФД/ОИСМ
- FKггммдд.log* - ОКП

Примечание: *ггммдд* – год, месяц, день

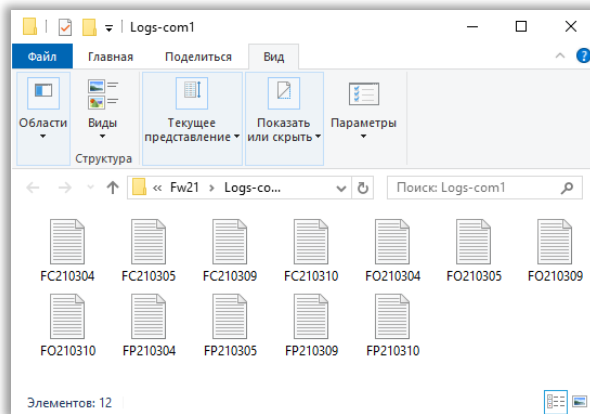

#### 5. «Службная строка»



## 2.2.4. Окно «Настройки»

Окно «**Настройки**» предназначено для ввода параметров ОФД, портов управления ККТ, настройки информационных сообщений, выводимых в печатной форме на ККТ, диагностики подключения к ОФД, изменения параметров ККТ, подключение денежного ящика.

Экран содержит закладки: ОФД ОИСМ Порты Смена Чек Графика Клише Тексты Прочее Сервис

Сброс

Отменить изменение настроек

Сохранить в ККТ

Сохранить изменённые настройки

Печать

Печать [СЕРВИСНОГО ОТЧЕТА](#)

### 2.2.4.1. ОФД

Интерфейс передачи данных: USB (RNDIS)

Адрес: tcp://193.0.214.11:7778/

Сайт ФНС: http://www.taxcom.ru/

Интервал опроса: 5 сек.

Интервал передподключения: 5 сек.

Ожидание квитанции: 5 сек.

Использовать СРС:

DNS1: 192.168.99.5

DNS2: 192.168.99.7

IP ОФД определенное ККТ: 193.0.214.11

ОФД подключен по UTP:

Предупреждать  
Печатать в отчетах XZ предупреждение о непереданных ФД в течении дней: 5

Поданным ФН

Транспортное соединение установлено

Есть сообщения для передачи в ОФД: 0

Номер документа для ОФД первого в очереди: 0

Дата-время документа: 30.11.1999

Обновить

Хост (ККТ)  
USB (RNDIS)  
UTP  
Хост (ККТ)  
Хост (ФН)

Выбор интерфейса передачи данных

tcp://193.0.214.11:7778/

Адрес и порт сервера ОФД в сети «Интернет»

http://www.taxcom.ru/

Адрес сайта уполномоченного органа в сети «Интернет» (DNS имя сервера ОФД)

Интервал опроса:

Интервал опроса ФН на наличие в нем неотправленных ФД. Диапазон значений 0,2 ÷ 300 сек

Интервал передподключения:

Интервал восстановления подключения к серверу ОФД. Диапазон значений 0,2 ÷ 300 сек

Ожидание квитанции:

Время ожидания ответа от сервера ОФД. Диапазон значений 0,2 ÷ 300 сек

DNS1:

DNS2:

IP адреса основного и резервного сервера DNS в локальной сети

Предупреждать  
Печатать в отчетах XZ предупреждение о непереданных ФД в течении дней:

Выводить или нет предупреждение в фискальных и нефискальных отчетах о неотправленных ФД. Диапазон значений 1 ÷ 7 дней

Непереданных ФД: 217 (290/07.08.2018 15:24)

**Внимание!**  
Документы не отправляются в ОФД!

По данным ФН

Транспортное соединение установлено

Есть сообщение для передачи в ОФД

Номер документа для ОФД первого в очереди

Дата-время документа:

Отображение информации ФН, если есть хотя бы один ФД, на который не получена положительная квитанция ОФД

Обновить

Обновление информации в окне «По данным ФН»

### 2.2.4.2. ОИСМ

Статус | Настройки | Смена | Нефискальные | Обслуживание | Корректировка регистрации | Документы

Адрес ОИСМ:  Интервал опроса ФН:  мсек. Ожидание квитанции:  мсек.

Адрес ОКП:  ОКП

Статус буфера ФН с проверенными КМ:

Статус проверяемого КМ:

Статус формирования уведомления:

Ожидаемые далее команды:

Количество КМ в буфере:

Количество КМ в уведомлении:

Индекс заполненности области уведомления:

Уведомлений, ожидающих подтверждения:

Код маркировки, подлежащий проверке:

Режим проверки:  Планируемый статус:  Количество:  шт.

ОФД | ОИСМ | Порты | Смена | Чек | Графика | Клише | Тексты | Прочее | Сервис

Property VmSettingsIsmt/KMInput has no info. Check Settings\Model\EcrSettingsVm.xml

Адрес:

Адрес и порт сервера ОИСМ в сети

Адрес ОКП:  ОКП

Адрес АС ОКП и кнопка ручного обновление ключей проверки в ФН

Интервал опроса ФН:  мсек.

Периодичность опроса ФН на наличие документов для отправки ОИСМ [#27](#)

Ожидание квитанции:  мсек.

Таймаут ожидания ответа от ОИСМ [#26](#)

Уведомлений, ожидающих подтверждения:

Индекс заполненности области уведомления:

Количество КМ в буфере:

Количество КМ в уведомлении:

Ожидаемые далее команды:

Статус формирования уведомления:

Статус проверяемого КМ:

Статус буфера ФН с проверенными КМ

Обновить значение полей Статуса

Очистить поля Статуса

Проверить добавленный КМ в ФН и ОИСМ

Режим обработки КМ

Планируемый статус товара

Мера количества ПР

### 2.2.4.3. Порты

Интерфейс управления: **USB (RNDIS)** IP порт:

RS-232	RNDIS	UTP
Скорость: <input type="text" value="57600"/>	Адрес: <input type="text" value="192.168.137.64"/> Шлюз: <input type="text" value="192.168.137.1"/> Подсеть: <input type="text" value="255.255.255.0"/>	Адрес: <input type="text" value="0.0.0.0"/> Шлюз: <input type="text" value="0.0.0.0"/> Подсеть: <input type="text" value="0.0.0.0"/> MAC: <input type="text" value="00:50:C2:09:27:D8"/> Фильтр: <input type="text"/>

Указанные настройки портов актуальны не только для интерфейса управления, выбранного здесь, но и для интерфейса передачи данных на вкладке ПФД, если выбран соответствующий порт.

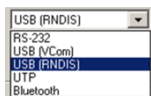

Выбор интерфейса управления ККТ

IP порт:

Только для UTP и RNDIS

RS-232  
Скорость:

Настройка интерфейса управления RS-232

RNDIS  
Адрес:   
Шлюз:   
Подсеть:

Настройка интерфейса управления RNDIS

UTP  
Адрес:   
Шлюз:   
Подсеть:   
MAC:   
Фильтр:

Настройка интерфейса управления UTP.  
MAC-адрес, по умолчанию, устанавливается по заводскому номеру ККТ

### 2.2.4.4. Смена

Разрешить отрицательный баланс ККТ

Отчёты

Номер ККТ:

Не печатать остатки ПС в ДЯ  
 Печатать накопительные итоги  
 Печатать суммы документов «коррекция»  
 Печатать счетчики по типам документов  
 Не печатать нулевые значения  
 Печатать сумм по способу расчёта  
 Печатать сумм по признаку расчета ПР

Плотность печати

Межстрочный интервал:  единиц

Гарнитура шрифта:

Ширина строки:  символов

Отчёты

Номер ККТ:

Не печатать остатки ПС в ДЯ  
 Печатать накопительные итоги  
 Печатать суммы документов «коррекция»  
 Печатать счетчики по типам документов  
 Не печатать нулевые значения  
 Печатать сумм по способу расчёта  
 Печатать сумм по признаку расчета ПР

Печать дополнительных реквизитов

Плотность печати

Межстрочный интервал:  единиц

Гарнитура шрифта:

Ширина строки:  символов

Выбор межстрочного расстояния [#32](#), шрифта [#40](#) и максимального количества символов в строке печати [#39](#)

### 2.2.4.5. Чек

<p><b>Основная часть</b></p> <p><input type="checkbox"/> Компактный фискальный блок, QR справа.</p> <p><input type="checkbox"/> Печатать Итого широким шрифтом</p> <p><input type="checkbox"/> Печатать систему налогообложения в кассовом чеке</p> <p><input checked="" type="checkbox"/> Печатать платежные средства ККТ в кассовом чеке</p> <p><input type="checkbox"/> Большой шрифт фразы «Документ аннулирован»</p>	<p><b>Предмет расчёта</b></p> <p>Не печатать цену за 1 при количестве 1 <input type="button" value="v"/></p> <p><input type="checkbox"/> Печатать ПР в одну строку (по возможности)</p> <p>Выравнивание количества предмета расчёта (символов справа): <input type="text" value="10"/></p> <p>Выравнивание цены предмета расчёта (символов слева): <input type="text" value="28"/></p> <p>Шрифт строки НДС: <input type="button" value="Шрифт B"/></p> <p><input type="checkbox"/> Печатать «без НДС» для соответствующей ставки</p> <p><input type="checkbox"/> Не печатать строку с НДС и признаком способа расчёта</p> <p><input checked="" type="checkbox"/> Печатать сумму НДС</p> <p><input checked="" type="checkbox"/> Передавать сумму НДС в ОФД</p>
---	---

**Основная часть**

Компактный фискальный блок, QR справа.

Печатать Итого широким шрифтом

Печатать систему налогообложения в кассовом чеке

Печатать платежные средства ККТ в кассовом чеке

Большой шрифт фразы «Документ аннулирован»

#### Настройка шаблона чека

**Предмет расчёта**

Не печатать цену за 1 при количестве 1

Печатать ПР в одну строку (по возможности)

Выравнивание количества предмета расчёта (символов справа):

Выравнивание цены предмета расчёта (символов слева):

Шрифт строки НДС:

Печатать «без НДС» для соответствующей ставки

Не печатать строку с НДС и признаком способа расчёта

Печатать сумму НДС

Передавать сумму НДС в ОФД

#### Настройка печати информации о предмете расчёта:

Смотри параметры

табуляция справа [#43](#)

табуляция слева [#44](#)

Не печатать цену за 1 при количестве 1

Не печатать цену за 1 при количестве 1

Печатать только сумму при количестве 1

Нормальная печать

Печатать только сумму при любом количестве

#### Настройка печати количества, цены, суммы предмета расчёта

### 2.2.4.6. Графика



Установить

Установить выбранные графические изображения

Выбрать изображения

Выбрать графические изображения в память принтера. Общий размер загружаемых изображений не должен превышать 384 Кб. Формат файлов: bmp, png, jpg, pim. Каждой загруженной картинке назначается порядковый номер от 1 до 8. Максимальный размер «картинки» в точках: ширина – 576, высота 288 x 8. Максимальная высота ограничивает суммарную высоту всех загружаемых «картинок». Палитра двухцветная. Для имитации полутонов использовать dithering

Очистить список

Очистить список загруженных изображений

Удалить выбранный

Удаление одного изображения из списка

### 2.2.4.7. Клише

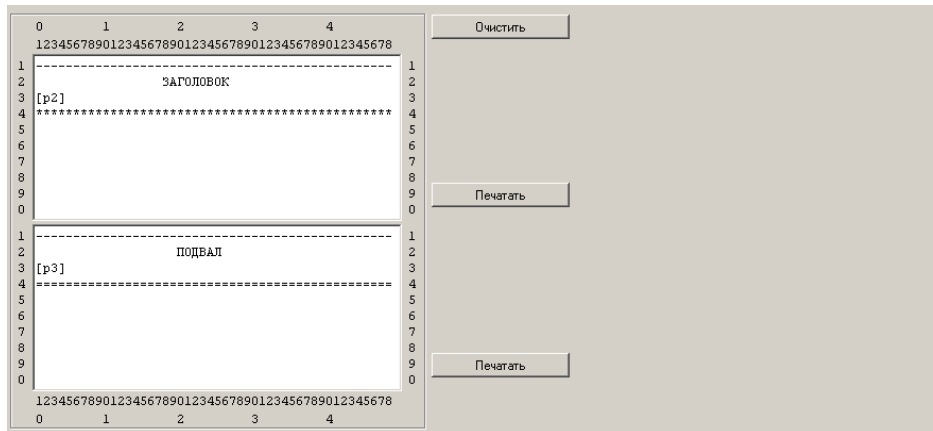

Очистить содержимое заголовка и подвала

Пробная печать заголовка или подвала.

Для использования в тексте загруженных изображений необходимо на отдельной строке указать [pX], где p – строчная латинская буква, X – порядковый номер изображения в [списке](#).

Вопросы практического использования возможности ККТ в части графических изображений подробно описаны в документе *Fw21Logo.pdf* из состава набора средств разработки [FW21\\_SDK-yymmdd.zip](#)

## 2.2.4.8. Тексты

Платёжные средства

0:	<input type="text" value="РУБ."/>	Наличными
1:	<input type="text" value="КАРТА"/>	Безналичными
2:	<input type="text" value="КУПОН"/>	
3:	<input type="text" value="ПЛ.КАРТА"/>	
4:	<input type="text" value="ПЛАТЕЖ5"/>	
5:	<input type="text" value="ПЛАТЕЖ6"/>	Последующая оплата (кредит)
6:	<input type="text" value="ПЛАТЕЖ7"/>	Иная форма оплаты
7:	<input type="text" value="ПЛАТЕЖ8"/>	Предварительная оплата (аванс)

ОФД ОИСМ Порты Смена Чек Графика Клише Тексты Прочее Сервис

Платёжные средства

0:	<input type="text" value="РУБ."/>	Наличными
1:	<input type="text" value="КАРТА"/>	Электронными
2:	<input type="text" value="КУПОН"/>	
3:	<input type="text" value="ПЛ.КАРТА"/>	
4:	<input type="text" value="ПЛАТЕЖ5"/>	
5:	<input type="text" value="ПЛАТЕЖ6"/>	Последующая оплата (кредит)
6:	<input type="text" value="ПЛАТЕЖ7"/>	Иная форма оплаты
7:	<input type="text" value="ПЛАТЕЖ8"/>	Предварительная оплата (аванс)

Настройка наименований платёжных средств

### 2.2.4.9. Прочее

**Передача в syslog**

Основная информация о ККТ      Адрес сервера:

Данные об ошибках ККТ и ПО

Печатать «Отчет о состоянии ККТ» при включении питания

**Денежный ящик**

Продолжительность высокого уровня импульса «открыть»:  мсек.

Продолжительность низкого уровня импульса «открыть»:  мсек.

Количество импульсов «открыть»:  шт.

Продолжительность паузы между импульсами «открыть»:  мсек.

Ящик открыт, если на линии:

Состояние:

ДЯ1:

ОФД
Порты
Смена
Чек
Графика
Клише
Тексты
Прочее
Сервис

**Денежный ящик**

Продолжительность высокого уровня импульса «открыть»:  мсек.

Продолжительность низкого уровня импульса «открыть»:  мсек.

Количество импульсов «открыть»:  шт.

Продолжительности паузы между импульсами «открыть»:  мсек.

Ящик открыт, если на линии:

Состояние:

ДЯ1:

Настройка и проверка денежного ящика.  
Зависит от конструкции денежного ящика.

Если в открытом состоянии цепь контроля состояния денежного ящика (3↔6 контакты)

Разомкнута:  #49 =1

Замкнута:  #49 =0

Смотри параметр [#49](#)

Печатать «Отчет о состоянии ККТ» при включении питания

Печатать или нет отчет о готовности (параметр [#3](#))

### 2.2.4.10. Сервис

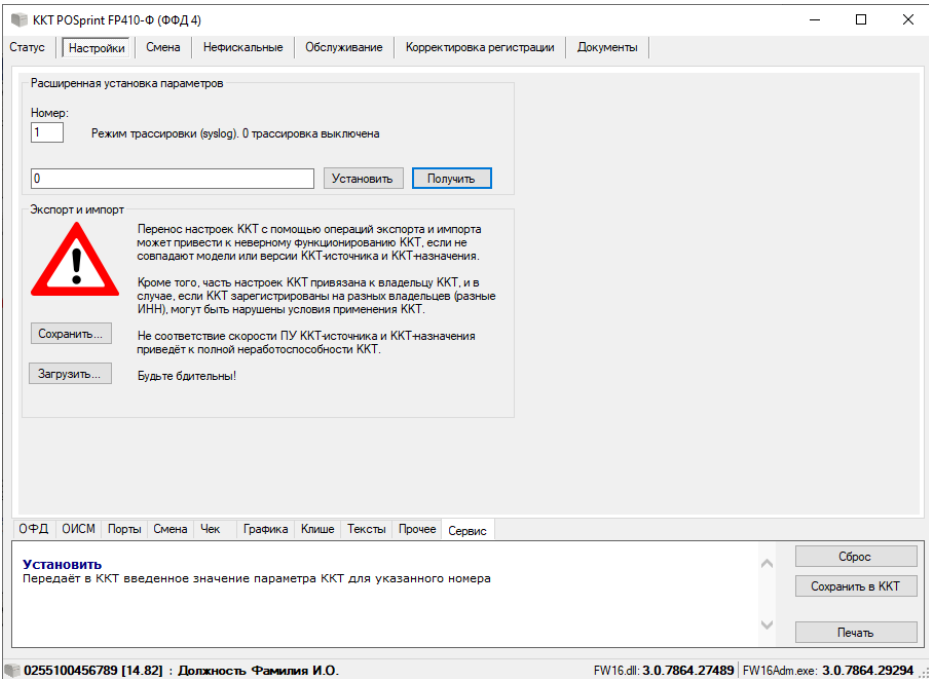

Установить

Ручная установка параметров (См. [Таблица 4](#))

Получить

Просмотр установленных параметров

Сохранить...

Сохранение настроек ККТ в файл. По умолчанию имя файла состоит из: [Тип ККТ] – [Версия прошивки] – [ИНН пользователя].  
Например: 5-12069-7713796596.fw21

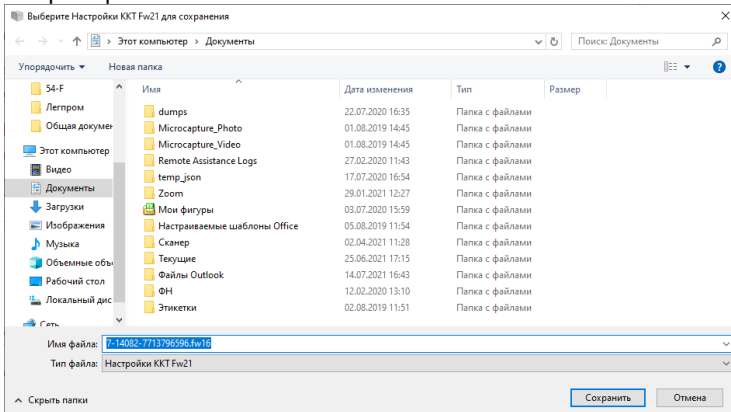

Загрузить...

Восстановление настроек ККТ из файла

## 2.2.4.11. Параметры ККТ

Таблица 4. Параметры ККТ



№	Параметр	По умолчанию		Назначение
1	DEBUG	0	RW	Режим трассировки: 0 – режим отладки выключен 1 – отправка информации о ККТ на сервер мониторинга при подключении и открытии кассовой смены 2 – отправка сообщений об ошибках по факту их возникновения При включенном режиме трассировки адрес сервера трассировки и номер порта сервера трассировки определяется параметрами <a href="#">#10</a>
2	CMDPORT	0	RW	Определяет порт ККМ, используемый для обеспечения выполнения команд: 0 – RS-232 1 – VCOM 2 - RNDIS UDP (номер порта определяется параметром <a href="#">#22</a> ) 3 – ETHERNET UDP (номер порта определяется параметром <a href="#">#22</a> ) 4 – Bluetooth
3	PRINTON	1	RW	Определяет печатать или нет чек готовности при включении питания
4	NETPORT	0	RW	Определяет порт, через который ККТ осуществляет обмен с ОФД: 0 – через RNDIS стек (USB) 1 – через физический Ethernet порт 2 – через PROXY сервер. Для этого режима на компьютере, к которому подключен ККТ, должен быть запущен специальный сервер, который маршрутизирует все пакеты, полученные от ККТ на адрес ОФД.
5	MASK	255.255.255.0	RW	Маска подсети
6	IP	0	RW	IP-адрес ККТ
7	IPGATE	0	RW	IP-адрес шлюза. Для режима NETPORT=0 должен соответствовать IP компьютера к которому подключена ККТ
8	DNS1	0	RW	IP-адрес DNS1
9	DNS2	0	RW	IP-адрес DNS2



№	Параметр	По умолчанию		Назначение
10			RW	Адрес сервера SYSLOG Формат: syslog://<host>:<port> Пример: syslog://192.168.44.65:1514 syslog://svc-log.pilot.ru:1514 Если адрес не задан (задан с синтаксической ошибкой), передача не осуществляется. При включенном режиме отладки (#1) ККТ передает по сети в адрес сервера документирования диагностическую информацию, которая оформляется сервером в файле FPxxxxxx.log, уровень ведения журнала – « <a href="#">general</a> »
11	FSPEED	57600	RW	Скорость RS-232 1 – 19200 2 – 57600 3 – 115200
12	OFDADDRESS	0.0.0.0	RW	Адрес ОФД/ОИСМ сервера Формат: tcp://<host>:<port> Пример: tcp://f1test.taxcom.ru или tcp://193.0.214.11
13	OFDPORT	0000	RW	Номер порта ОФД сервера Пример: 7902
14	FPDURL	www.nalog.gov.ru	RW	Адрес сайта ФНС
15	TIMERFN	5000	RW	Периодичность в миллисекундах (мс) опроса ФН на предмет наличия документов для отправки ОФД
16	TIMERC	5000	RW	Интервал повторной установки соединения с ОФД миллисекунд (мс)
17	TIMEROFD	500	RW	Время ожидания в миллисекундах (мс) квитанции от ОФД после передачи документа. Задаётся в сотых долях секунды. При запросе выдаёт ответ в миллисекундах (диапазон 5000 ÷ 300000).
18	OFDIP	0.0.0.0	R	IP-адрес ОФД. Устанавливается после разрешения адреса через DNS-сервер
19	NETSTATUS		R	Статус обмена с ОФД
20		192.168.137.1	RW	Trace IP
21		5555	RW	Trace port
22	CMDUDP_PORT	7777	RW	Определяет номер порта UDP командного тракта
23	NETCRC	0	RW	Определяет необходимость установки CRC в отправляемом пакете: 1 – по заголовку 2 – по всему сообщению.

№	Параметр	По умолчанию		Назначение			
24		0.0.0.0	RW	Адрес ОИСМ сервера Пример: f1test.taxcom.ru или 193.0.214.11			
25		0000	RW	Номер порта ОИСМ сервера Пример: 7903			
26		3000	RW	Таймаут ожидания ответа от ОИСМ (мс)			
27		5000	RW	Периодичность опроса ФН на предмет наличия документов для отправки в ОФД/ОИСМ (мс)			
28		prod01.okp-fn.ru	RW	Адрес АС ОКП Пример: tcp://test.okp.acme.com			
29		26101	RW	Порт АС ОКП Пример: 26101			
30		105	RW	Прогон бумаги до отрезки в конце документа в точках (8 точек == 1 мм). Максимум 127			
				POSPrint	SKY-PRINT		
				FP410-Ф	FP510-Ф	54-F	Mini-F
				✘	✘	✔ <sup>105</sup>	✔ <sup>92</sup>
31	AUTOINCASS	0	RW	Расстояние между товарными позициями. Максимальное значение 254.			
32	LINESPACE	50	RW	Межстрочное расстояние. Минимальное рекомендуемое значение:			
				POSPrint	SKY-PRINT		
				FP410-Ф	FP510-Ф	54-F	Mini-F
				40	40	40	44
33	DRAWERCNT	1	RW	Сколько раз в ККТ повторить команду открыть денежный ящик: на 1 команду OpenDrawer от кассы будет передано (с паузой из параметра #36) количество Esc-последовательностей открыть ящик.			
34	DRAWERHIGH	200	RW	Длительность высокого уровня на линии к денежному ящику в сотых долях секунды по команде открыть его.			
35	DRAWERLOW	200	RW	Длительность низкого уровня на линии к денежному ящику в сотых долях секунды по команде открыть его.			
36	DRAWERDELAY	200	RW	Задаёт паузу при открытии денежного ящика. Если ==0, то пауза при открытии денежного ящика исчисляется как $(\#34 + \#35) \times 2$ . По умолчанию 0,4 сек. Параметр применяется если его значение больше чем пауза, задаваемая параметрами #34 и #35 (см. параметр #33).			

№	Параметр	По умолчанию		Назначение			
37		0	RW	Задержка перед закрытием чека, в миллисекундах, от 0 до 2550, кратная 10.			
38	REPRINT	0	RW	Режим автоматического повтора печати чека. Активируется установкой параметра. 0 – продолжить печать 1 – повторить печать			
				POSprint	SKY-PRINT		
				FP410-Ф	FP510-Ф	54-F	Mini-F
				✗	✗	✓	✗
39	CHARNUM	48	RW	Количество символов на одной строке			
				Шрифт	POSprint	SKY-PRINT	
						54-F	Mini-F
				A	48	48	42
				B	57	64	48
C	72	—	—				
40	FONT	A <sup>80</sup> B <sup>58</sup>	RW	Шрифт для печати. Доступные значения:			
				POSprint	SKY-PRINT		
				FP410-Ф	FP510-Ф	54-F	Mini-F
				A	A	A	A
				B	B	B	B
C	C	—	C				
41	PSPEED	0	RW	Скорость печати. Значение зависит от модели печатающего устройства			
				1	160 мм/с		
				2	200 мм/с		
				3	250 мм/с		
				4	300 мм/с		
				41	диагностический тест		
				POSprint	SKY-PRINT		
FP410-Ф	FP510-Ф	54-F	Mini-F				
✗	✗	✓	✗				
42	TPLNUM	0	RW	Номер шаблона строки о товаре в чеке. 0 – по умолчанию 1 (одна строка) - определяет шаблон в соответствии с которым: Если [ШК] + <sub> </sub> + [наименование ПР] + <sub> </sub> + [*1] + <sub> </sub> + [=NNNNN.NN] умещается в <u>строку</u> , то печатается в одну строку. При этом правило «если количество ==1», то цена не печатается на этой строке остается в силе. Равно как и параметр отключающий печать количества ==1. В случае когда количество ≠ 1 и если [ШК] + <sub> </sub> + [наименование ПР] + <sub> </sub> + [PPP.PP × QQQQ] + <sub> </sub> + [=NNNNN.NN] умещаются на одну строку, то и печатаем на одну строку, где: <sub> </sub> пробел PPP.PP цена QQQQ количество NNNNN.NN стоимость			

№	Параметр	По умолчанию		Назначение			
43	RTAB	10	RW	Позиция правой табуляции количества при печати товара в одну строку			
44	LTAB	28	RW	Позиция левой табуляции цены при печати товара в одну строку			
				Табуляция цены вправо к количеству #44 ==128			
45		0	RW	Длина наименования предмета расчёта, передаваемого в ФН от 0 до 128. 0 соответствует длине 128.			
46		0 <sup>60</sup> 72 <sup>58</sup>	RW	Отступ слева при печати. Значение 72 используется при печати на ленте 58 мм с использованием адаптера только с моделью SKY-PRINT 54-F			
				POSprint		SKY-PRINT	
				FP410-Ф	FP510-Ф	54-F	Mini-F
				×	×	✓	×
47	NEGATIVEBALANCE	1	RW	Режим, позволяющий ККТ работать с отрицательным балансом (допускается, что остаток в ККТ может быть отрицательным) 0 – не допускается 1 – допускается			
48	NDSMODE	0	RW	Режим передачи тега 1200 (сумма НДС товарной позиции) ОФД. В соответствии с ФФД тег 1200 является необязательным для любого формата ФФД. 0 - (по умолчанию) тег 1200 отправляется 1 - тег 1200 не отправляется.			
49	CDINVERT	0	RW	Инvertировать уровень сигнала «Ящик открыт» для флага статуса 0 – не инvertировать 1 – инvertировать			
50		20%	R	Возвращает актуальное значение «общей» ставки НДС			
51	FONTABORT	0	RW	Размер шрифта надписи <b>ДОКУМЕНТ АННУЛИРОВАН.</b> Значения 1 ÷ 6 являются мультиплексорами размера. При использовании ленты 58 мм с значениями 4 ÷ 6, надпись печатается в 2 строки			
				0	Документ аннулирован		
				1	Документ аннулирован		
				2	Документ аннулирован		
				3	Документ аннулирован		
				4	Документ аннулирован		
				5	Документ аннулирован		

№	Параметр	По умолчанию		Назначение
				6 <b>Документ аннулирован</b>
52	QUANT1	0	RW	Печать количества единичного товара 0 – печатать количество 1 1 – не печатать количество 1 2 – печатать цену товара даже если количество равняется 1 3 – печатать только сумму ПР
53	QRSIZE	5	R	Размер QR-кода (20x20 мм)
54	POSNUM		RW	Печать внутреннего номера ККТ в отчетах (длина 0 + 40 символов). Печатается, если параметр не пустой
55	PRINTSUM	0	RW	<b>НАКОПИТЕЛЬНЫЕ ИТОГИ</b> в <i>Отчете о закрытии смены</i> и <i>Сменном отчете без гашения</i> 0 – не печатать Отличные от 0 допустимые значения см. <a href="#">Таблица 5</a>
56	PRINTOST	0	RW	<b>ВНЕСЕНИЕ, ИЗЪЯТИЕ и ОСТАТОК В КАССЕ</b> в <i>Отчете о закрытии смены</i> и <i>Сменном отчете без гашения</i> 0 – печатать 1 – не печатать
57	OFDALARM	0	RW	Печатать предупреждение в <i>Отчете о закрытии смены</i> о наличии непереданных ОФД документах: 0 – не печатать. >0 - количество дней, начиная с даты первого неотправленного документа, при достижении которых будет печататься предупреждение.
58	QRLOC	0	RW	Битовая маска. Устанавливается десятичное значение. Первый бит определяет расположение QR на чеке: 0 <sub>DEC</sub> (00 <sub>BIN</sub> ) – в конце чека по центру <div data-bbox="736 1136 941 1241" data-label="Image">  </div> 1 <sub>DEC</sub> (01 <sub>BIN</sub> ) – в конце чека справа, при этом слева от QR печатается фискальная информация (режим экономии бумаги) <div data-bbox="736 1347 941 1410" data-label="Image">  </div> Второй бит определяет шрифт печати строки <b>ИТОГ:</b> 2 <sub>DEC</sub> (10 <sub>BIN</sub> ) – увеличенный по высоте

№	Параметр	По умолчанию		Назначение
				 <p>ЗДЕС (11 BIN) – увеличенный по высоте и ширине</p> 
59	TENDERPRT	0	RW	<b>ПОЛУЧЕНО и СДАЧА</b> 0 – печать 1 – не печатать
60	ENMAC	0:0:0:0	RW	MAC-адрес Ethernet. Формат: XX:XX:XX:XX:XX:XX. Если параметр не задан (0), то MAC-адрес формируется автоматически из заводского номера ККТ
61	ENSUBNET	0.0.0.0	RW	Маска подсети Ethernet
62	ENIP	0.0.0.0	RW	IP-адрес Ethernet
63	ENGATE	0.0.0.0	RW	IP-адрес шлюза Ethernet
64	ENMACFLT	0:0:0:0	RW	MAC-адрес отправителя. Применяется если порт Ethernet установлен как командный тракт (параметр #2 ==3). Если параметр не задан, допускается обработка команд принятых с любого адреса. Если параметр задан, то принимаются команды только от адресата с указанным MAC-адресом.
100	ERRMSG		R	Текст, уточняющий ошибку последней выполненной команды
112	ECHO		W	Текст, передаваемый на диагностический сервер

№	Параметр	По умолчанию		Назначение			
113	NDSITEM	6 <sup>1.05</sup>	RW	Формат печати строки со ставкой НДС предмета расчёта (битовая маска). Устанавливается десятичное значение. Биты 1 и 2: • 00000000 <sub>BIN</sub> – шрифт по умолчанию • 00000001 <sub>BIN</sub> – печатать шрифтом С • 00000010 <sub>BIN</sub> – печатать шрифтом В • 00000011 <sub>BIN</sub> – печатать шрифтом А Бит 3: • 00000000 <sub>BIN</sub> – не печатать сумму НДС товарной позиции • 00000001 <sub>BIN</sub> – печатать сумму НДС (сумма печатается для ставок 20%, 10%, 20/120, 10/110) Биты 4 и 5 не используются (резерв) • 00000000 <sub>BIN</sub> Бит 6 определяет печать БЕЗ НДС для товара со ставкой без НДС: • 00000000 <sub>BIN</sub> – не печатать название ставки БЕЗ НДС • 00000001 <sub>BIN</sub> – печатать название ставки БЕЗ НДС Бит 7 определяет печать НДС и сумму НДС чека • 00000000 <sub>BIN</sub> – не печатать • 00000001 <sub>BIN</sub> – печатать Бит 8 не используется (резерв) • 00000000 <sub>BIN</sub> Допустимые значения см. <a href="#">Таблица 6</a>			
115	TEGFLT	4	R	Номер версии ФФД			
116	PRTSNO	0	RW	См. <a href="#">Таблица 7</a>			
199		Send:0 Get:0	R	Получить ошибки обмена с ФН с момента включения питания			
200		2	RW	Контрастность печати, от 0 (min) до 6 (max)			
				POSprint		SKY-PRINT	
				FP410-Ф	FP510-Ф	54-F	Mini-F
				×	×	×	✓
201		0	RW	Опции печати. Параметр можно менять не выключая питания 0-й бит: 0 - буферизованная печать 1 - не буферизованная 1-й бит 0 - не прогонять бумагу перед клише 1 - прогонять			
				POSprint		SKY-PRINT	
				FP410-Ф	FP510-Ф	54-F	Mini-F
				×	×	×	✓
210		0	RW	Дата последнего ОКП			
211		0	RW	Номер смены последнего ОКП			
212		10000	RW	Таймаут инициализации по RNDIS в мс			

№	Параметр	По умолчанию		Назначение
213		1	RW	Режим перезапуска по RNDIS 0 - как в ККТ версии 002 <sup>1.05</sup> 1 - USB_Reset 2 - USB_Reset + USB_Init 3 - перезагрузка ККТ 4 - перезагрузка ККТ без чека готовности 5 – идентичен режиму 4, но с печатью времени потери связи
218		0	RW	Тестовый режим для разработчиков ККТ (нагрузочное тестирования без ОИСМ). 0 – отключен 1 – включен Параметр используется только с ФМ ФН-М.

Примечание:

RW - чтение/запись

R- чтение

W- запись

<sup>80</sup> - лента 80 мм

<sup>58</sup> - лента 58 мм

Таблица 5. Значения параметра #55

бит	8	7	6	5	4	3	2	1
DEC	Наличные, Безналичные	Печатать нулевые значения в накопительных итогах	Блок регистров СПОСОБ ПРЕДМЕТА РАСЧЕТА в сменных и накопительных разделах	Блок регистров по типам расчета в накопительных разделах	Не печатать нулевые разделы	Блок счетчиков документов по типам	Блок сумм документов коррекции	Накопительные итоги в отчетах
17				1	0	0	0	1
19				1	0	0	1	1
21				1	0	1	0	1
23				1	0	1	1	1
25				1	1	0	0	1
27				1	1	0	1	1
31				1	1	1	1	1
33			1	0	0	0	0	1
35			1	0	0	0	1	1
37			1	0	0	1	0	1
39			1	0	0	1	1	1
41			1	0	1	0	0	1
47			1	0	1	1	1	1
49			1	1	0	0	0	1
51			1	1	0	0	1	1
53			1	1	0	1	0	1
55			1	1	0	1	1	1
57			1	1	1	0	0	1
59			1	1	1	0	1	1
63			1	1	1	1	1	1
97	1	1	0	0	0	0	0	1
99	1	1	0	0	0	0	1	1
101	1	1	0	0	0	1	0	1
103	1	1	0	0	0	1	1	1
105	1	1	0	0	1	0	0	1
111	1	1	0	0	1	1	1	1
113	1	1	1	0	0	0	0	1
115	1	1	1	0	0	0	1	1
117	1	1	1	0	0	1	0	1
119	1	1	1	0	0	1	1	1
121	1	1	1	1	1	0	0	1
123	1	1	1	1	1	0	1	1

бит	8	7	6	5	4	3	2	1
127		1	1	1	1	1	1	1
145	1	0	0	1	0	0	0	1
147	1	0	0	1	0	0	1	1
149	1	0	0	1	0	1	0	1
151	1	0	0	1	0	1	1	1
153	1	0	0	1	1	0	0	1
155	1	0	0	1	1	0	1	1
159	1	0	0	1	1	1	1	1
161	1	0	1	0	0	0	0	1
163	1	0	1	0	0	0	1	1
165	1	0	1	0	0	1	0	1
167	1	0	1	0	0	1	1	1
169	1	0	1	0	1	0	0	1
175	1	0	1	0	1	1	1	1
177	1	0	1	1	0	0	0	1
179	1	0	1	1	0	0	1	1
181	1	0	1	1	0	1	0	1
183	1	0	1	1	0	1	1	1
185	1	0	1	1	1	0	0	1
187	1	0	1	1	1	0	1	1
191	1	0	1	1	1	1	1	1
225	1	1	1	0	0	0	0	1
227	1	1	1	0	0	0	1	1
229	1	1	1	0	0	1	0	1
231	1	1	1	0	0	1	1	1
233	1	1	1	0	1	0	0	1
239	1	1	1	0	1	1	1	1
241	1	1	1	1	0	0	0	1
243	1	1	1	1	0	0	1	1
245	1	1	1	1	0	1	0	1
247	1	1	1	1	0	1	1	1
249	1	1	1	1	1	0	0	1
251	1	1	1	1	1	0	1	1
255	1	1	1	1	1	1	1	1

Пример использования таблицы (см. строка 47):

47<sub>DEC</sub> = 101111<sub>BIN</sub>

Расширенная установка параметров

Номер:

Печать в хз-отчетах накопительных итогов (0-не печатать, 7-маска)

Таблица 6. Значения параметра #113

бит	8	7	6	5	4	3	2	1
DEC	Резерв	Не печатать <sup>1</sup> НДС и Σ НДС чека	Печать <sup>2</sup> БЕЗ НДС	Не используется		Печать <sup>1</sup> Σ НДС товарной позиции	Шрифт <sup>3</sup>	
0								0
1								1
2							1	0
3							1	1
4						1	0	0
5						1	0	1
6						1	1	0
7						1	1	1
32			1	0	0	0	0	0
33			1	0	0	0	0	1
34			1	0	0	0	1	0
35			1	0	0	0	1	1
36			1	0	0	1	0	0
37			1	0	0	1	0	1
38			1	0	0	1	1	0
39			1	0	0	1	1	1
64		1	0	0	0	0	0	0
65		1	0	0	0	0	0	1
66		1	0	0	0	0	1	0
67		1	0	0	0	0	1	1
68		1	0	0	0	1	0	0
69		1	0	0	0	1	0	1
70		1	0	0	0	1	1	0
71		1	0	0	0	1	1	1
96		1	1	0	0	0	0	0
97		1	1	0	0	0	0	1
98		1	1	0	0	0	1	0
99		1	1	0	0	0	1	1
100		1	1	0	0	1	0	0
101		1	1	0	0	1	0	1
102		1	1	0	0	1	1	0
103		1	1	0	0	1	1	1

Пример использования таблицы (см. строка 39):

39<sub>DEC</sub> = 100111<sub>BIN</sub>

Расширенная установка параметров

Номер:

Способ печати предмета расчета (НДС, признаки). Интерпретация зависит от версии ФФД

Примечание:

1: 0 – печатать только ставку НДС

= 1,00  
НДС 20%

1 – печатать ставку и сумму НДС

= 1,00  
НДС 20%=0.17

2: только для ставки БЕЗ НДС

= 1,00  
БЕЗ НДС

3:

		SKY-PRINT	POSprint	
0	0	A	A	5
0	1	B	C	
1	0	B	B	5
1	1	A	A	

4: печатать в случаях осуществления расчетов между организациями и (или) индивидуальными предпринимателями

5: комбинация не рекомендуется для бумаги 58 мм

Таблица 7. Значения параметра #116

№ поз.	Значение по умолчанию	Тег	Содержание
1	0	1055	СНО печатается на прежнем месте в чеке
2	0 <sup>2)</sup>	1191	дополнительный реквизит предмета расчета
3	0 <sup>2)</sup>	1192	дополнительный реквизит чека (БСО)
4	0		Зарезервировано
5	0		Зарезервировано
6	0		Зарезервировано
7	0 <sup>2)</sup>	1084	дополнительный реквизит пользователя
8	2147483644 <sub>DEC</sub>	1212	признак предмета расчета (7FFFFFFF <sub>HEX</sub> )
9	0	1227/ 1228	покупатель (клиент)/ ИНН покупателя (клиента)
10	0	1230/ 1231	код страны происхождения товара/ номер таможенной декларации
11	0 <sup>3)</sup>	1060	печатать/не печатать название сайта ФНС
12	0 <sup>1)</sup>	1163	печать кода товара
13	0 <sup>2)</sup>	1222	признак агента по предмету расчета
14	0 <sup>2)</sup>	1223	данные агента
15	0 <sup>2)</sup>	1224	данные поставщика
16	0 <sup>3)</sup>	1038/ 1042	номер смены/ номер чека

## Расширенная установка параметров

Номер:

Печатать СНО



Примечание:

- 1) 0 - печатать: [M], [M-], [M+], "КТ Ф.3", "КТ Ф.6"  
в строке под наименованием предмета расчета
- 8 - не печатать [M...]
- 2) 0 - не печатать  
1 - печатать
- 3) 0 - печатать  
1 - не печатать

Таблица 8.

Отображение значения реквизитов "результат проверки сведений о товаре" (тег 2106) и "результаты проверки маркированных товаров" (тег 2107) в чеке

<b>Результат проверки КМ</b>	<b>В товаре</b>	<b>В чеке</b>
Проверка КП КМ не выполнена, статус товара ОИСМ не проверен	[M]	КМ?
Проверка КП КМ выполнена в ФН с отрицательным результатом, статус товара ОИСМ не проверен	[M-]	КМ?
Проверка КП КМ выполнена с положительным результатом, статус товара ОИСМ не проверен	[M]	КМ?
Проверка КП КМ не выполнена, статус товара ОИСМ не проверен (ККТ функционирует в автономном режиме)	[M]	КМ?
Проверка КП КМ выполнена в ФН с отрицательным результатом, статус товара ОИСМ не проверен (ККТ функционирует в автономном режиме)	[M-]	КМ?
Проверка КП КМ выполнена в ФН с положительным результатом, статус товара ОИСМ не проверен (ККТ функционирует в автономном режиме)	[M]	
Проверка КП КМ выполнена с отрицательным результатом, статус товара у ОИСМ некорректен	[M-]	КМ?
Проверка КП КМ выполнена с положительным результатом, статус товара у ОИСМ некорректен	[M-]	КМ?
Проверка КП КМ выполнена с положительным результатом, статус товара у ОИСМ корректен	[M+]	



Тег	(2106)	(2115)	(1212)	(1291)*
	результат проверки сведений о товаре	контрольный код КМ	признак ПР	дробное количество маркированного товара
Пример строки:	[M+]	1234	ТМ	ДРОБЬ 3/5

\* при наличии

## 2.2.5. Окно «Смена»

Открыть смену

Открыть смену

Чек коррекции

Открыть кассовый чек коррекции

Отчёт без гашения

Снятия суточного отчета без закрытия смены

Заккрыть смену

Заккрыть смену

Начать

Открыть кассовый чек (БСО)

Добавить

Добавить предмет расчёта

Печать текста

Ввод дополнительной текстовой информации в теле чека



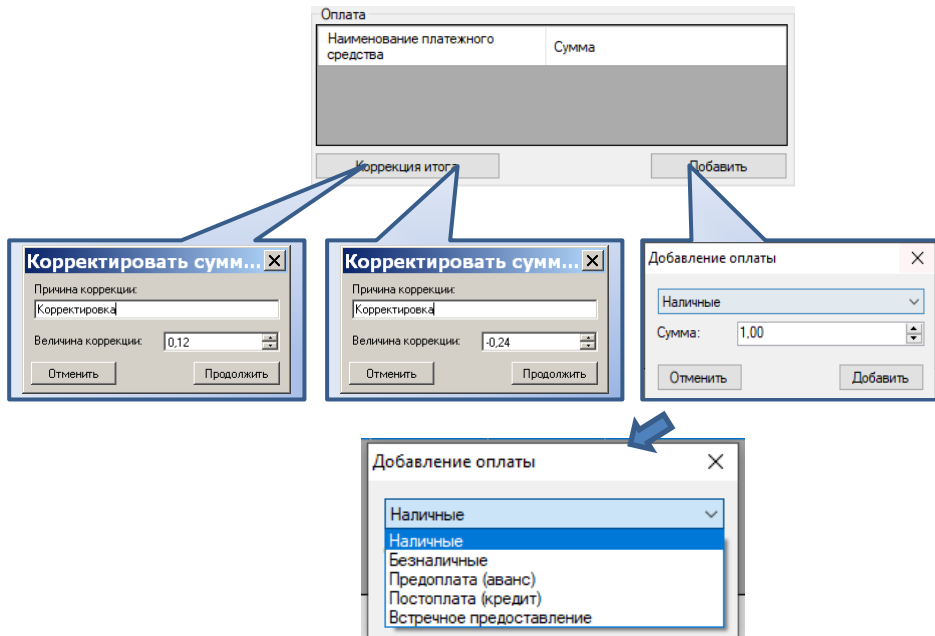

Детали...

### Просмотр подробностей оплаты чека

**Детали** [X]

Количество позиций	2
Сумма к оплате	2,24
Остаток доплатить	0,00

Закреть

Агент...

**Агентское участие**

Агентское участие присутствует

Вид агентского участия: Не определен

Поставщик: Не определен

Наименование:  Банковский платежный агент  
 Банковский платежный субагент  
 Платежный агент

ИНН:  Платежный субагент  
 Поверенный

Телефоны:  Комиссионер  
 Другой агент

Отменить      Установить

Отраслевой реквизит	Отраслевой реквизит чека (тег 1261)
Операционный реквизит	Операционный реквизит чека (тег 1270)
Реквизиты покупателя	Сведения о покупателе (клиенте) (тег 1265)
Телеф./адрес покупателя	Телефон или электронный адрес покупателя (тег 1008)
Завершить	Завершить открытый документ (печать)
Отмена	Отмена формирования документа с выдачей на печать информации

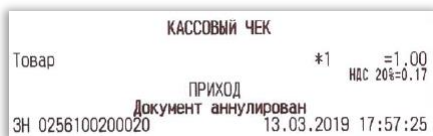

Размер шрифта надписи устанавливается параметром [#51](#)

Заголовок  Подвал  Резать

Чекбоксы (флаговые кнопки - элементы графического пользовательского интерфейса, позволяющие пользователю управлять параметрами с двумя состояниями —  включено и  выключено), позволяют выбрать операции, выполняемые ККТ при завершении чека.

Чек коррекции

Формирования кассового чека коррекции (БСО коррекции) прихода и расхода. Формирование чеков возможно только при открытой смене

The main dialog box 'Чек коррекции' contains the following fields and tables:

- Признак расчета:  СНО:
- Основание:  Дата корректируемого расчета:
- Описание:
- Самостоятельно  По предписанию №:

Two tables are present:

Сумма коррекций по ставкам НДС		Сумма коррекций по видам расчета	
Сумма	Ставка НДС	Расчет	Сумма
1,00	НДС 20%	Наличные	1,00
1,00	НДС 10%	Безналичные	1,00
1,00	НДС 20/120%	Предоплата (аванс)	1,00
1,00	НДС 10/110%	Постоплата (кред...)	1,00
1,00	НДС 0%	Встречное предос...	2,00
1,00	без НДС		

Callouts provide details for:

- Признак расчета:** A dropdown menu with options: Приход, Приход, Расход.
- СНО:** A dropdown menu with options: ОСН, ОСН Доход, ОСН Доход - Расход, ЕНВД, ЕСН, Патент.
- Дата корректируемого расчета:** A date picker showing '13.03.2019' and a calendar for 'Март 2019 г.' with 'Сегодня: 13.03.2019' highlighted.
- Добавление суммы:** A sub-dialog with 'НДС 20%' selected, 'Сумма: 1,00', and 'Добавить' button.
- Добавление расчета:** A sub-dialog with 'Руб.' selected, 'Сумма: 1,00', and 'Добавить' button.

Отраслевой реквизит

Отраслевой реквизит

Идентификатор ФОИВ  
МВД

Дата документа основания  
1 января 2021 г.

Номер документа основания

Значение отраслевого реквизита

- Главное управление специальных программ Президента Российской Федерации
- Государственная фельдъегерская служба Российской Федерации (федеральное агентство)
- МВД
- МИД
- Минздрав
- Минисельхоз
- Министерство науки и высшего образования Российской Федерации
- Министерство обороны
- Министерство природных ресурсов и экологии Российской Федерации
- Министерство просвещения Российской Федерации
- Министерство Российской Федерации по развитию Дальнего Востока
- Министерство спорта
- Министерство цифрового развития, связи и массовых коммуникаций Российской Федерации
- Министрой
- Минкульт
- Минпромторг
- Минтранс
- Минтруд
- Минфин
- Минэкономразвития
- Минэнерго
- Минобт
- МЧС
- Служба внешней разведки Российской Федерации (федеральная служба безопасности)
- Управление делами Президента Российской Федерации (федеральное агентство)
- ФА водных ресурсов
- ФА воздушного транспорта
- ФА железнодорожного транспорта
- ФА лесного хозяйства
- ФА морского и речного транспорта

Операционный реквизит

Операционный реквизит

Идентификатор операции  
0

Данные операции  
Данные операции

Дата операции  
1 января 2020 г.

Отменить Сохранить

Примечание: Идентификатор операции (тег 1271) Принимает значения "0" до определения значения реквизита ФНС России

Реквизиты покупателя

Реквизиты покупателя

Имя:  
[ ]

ИНН:  
[ ]

Дата рождения покупателя:  
1 января 2020 г.

Гражданство:  
643

Код вида документа, удостоверяющего личность:  
Паспорт гражданина РФ

Данные документа, удостоверяющего личность:  
[ ]

Адрес покупателя (клиента)  
[ ]

Отменить Сохранить

Структура данных реквизита "сведения о покупателе (клиенте)" (тег 1256)

Наименование реквизита	Тег
покупатель (клиент)	1227
ИНН покупателя (клиента)	1228
дата рождения покупателя (клиента)	1243
гражданство	1244
код вида документа, удостоверяющего личность	1245
данные документа, удостоверяющего личность	1246
адрес покупателя (клиента)	1254

Тел./адрес покупателя

Телефон или адрес электронной почты покупателя ×

На чеке:

107023, Москва, Барабанный пер., д. 3  
 МЕСТО РАСЧЕТОВ 3 этаж, к.324 у окна  
 ТЕЛ.ПОКУПАТЕЛЯ +7 800 100 8008  
 ЭЛ.АДР.ОТПРАВИТЕЛЯ info@pilot.ru www.nalog.ru  
 САЙТ ФНС

Примечание: Код страны в номере телефона должен обязательно начинаться с символа «+»

107023, Москва, Барабанный пер., д. 3  
 МЕСТО РАСЧЕТОВ 3 этаж, к.324 у окна  
 ЭЛ.АДР.ПОКУПАТЕЛЯ с 800 100 8008 v@pilot.ru  
 ЭЛ.АДР.ОТПРАВИТЕЛЯ info@pilot.ru www.nalog.ru  
 САЙТ ФНС

## 2.2.6. Окно «Нефискальные»

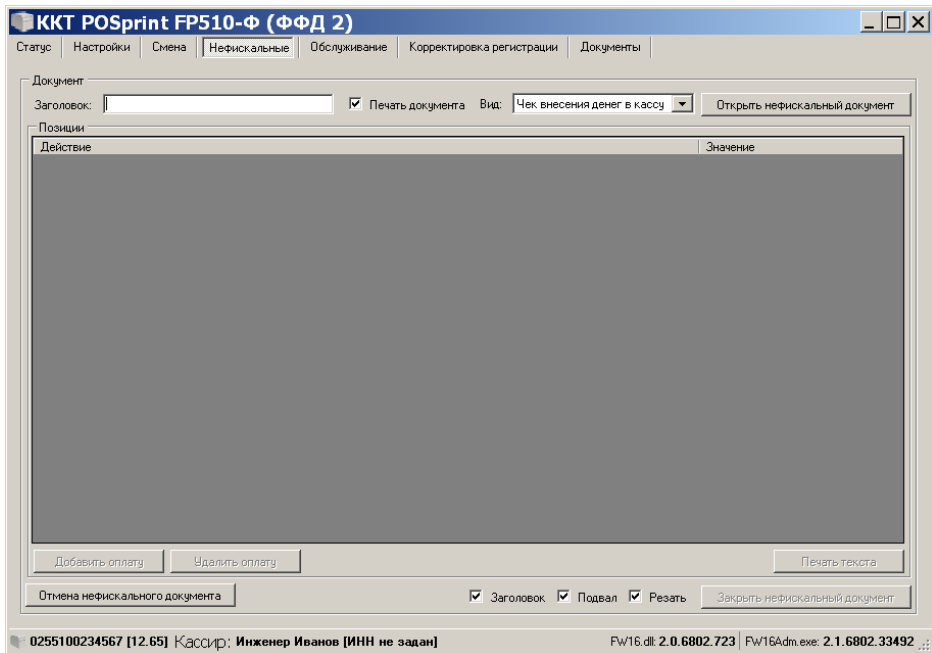

Заголовок:

Ввод дополнительного заголовка. Используется с типом документа «Отчет»

Печать документа

Подтверждение необходимости вывода на печать

Открыть нефискальный документ

Открывает один из выбранных документов

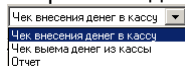

После открытия документа поля

Заголовок:  и  Печать документа блокируются

Добавить оплату

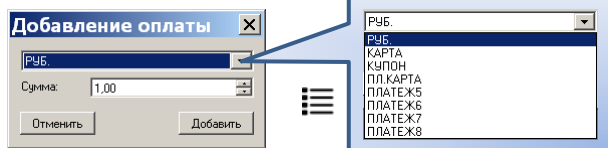

Удалить оплату

Сторнируется строка оплаты на которой стоит курсор

Позиции		Значение
Действие		
РУБ на сумму 1,00		1
Отмена РУБ на сумму 1,00		-1

Печать текста

Печать произвольной информации после позиции с оплатой

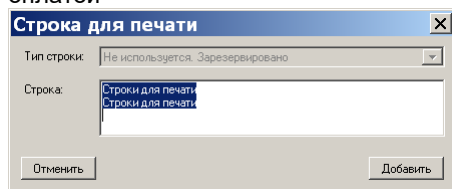

Отмена нефискального документа

Отмена формирования документа с выдачей строки



Размер шрифта надписи устанавливается параметром [#51](#)

Закрыть нефискальный документ

Завершение формирования документа  
Доступны [опции](#) печати:

Заголовок  Подвал  Резать

## 2.2.7. Окно «Обслуживание»

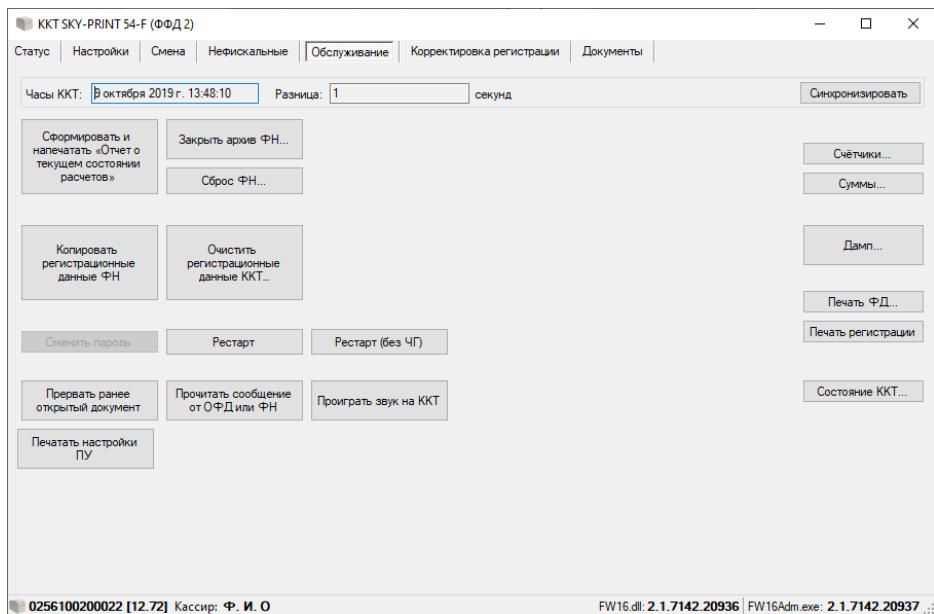

Синхронизировать

Контроль расхождение времени ККТ и времени ПК к которому она подключена и производить синхронизацию  
**Не допускается отклонение времени ККТ от реального более чем на 5 минут**

Сформировать и напечатать «Отчет о текущем состоянии расчетов»

Вывод на печать Отчета о текущем состоянии расчетов

Закрыть архив ФН...

Закрывает архив ФН. Формируется [Отчет о закрытии ФН](#).  
 Операция требует подтверждения

Сброс ФН...

Только для ФМ ФН-М

Копировать регистрационные данные ФН

Копирует регистрационные данные из ФН в память ККТ

Очистить регистрационные данные ККТ...

Стирает регистрационные данные ККТ. Используется перед регистрацией или перерегистрацией.  
 Операция возможна на ККТ без ФН.

Сменить пароль

Сменить [пароль](#) доступа кассира ККТ (если установлен)

Рестарт

Рестарт ККТ с выдачей [Отчета о состоянии ККТ](#)

Рестарт (без ЧГ)

Рестарт ККТ без Отчета о состоянии ККТ (Чека Готовности)

Прервать ранее открытый документ

Отменяет последний не закрытый документ в ОЗУ ККТ

Прочитать сообщение от ОФД или ФН

Просмотреть сформированные сообщения от ОФД или ФН

Печатать настройки ПУ

Выводит на печать TEST PRINT (для моделей POSprint) или SELFTEST (для моделей SKY-PRINT) с настройками ПУ

Проиграть звук на ККТ

Выбрать длительность и количество звуковых сигналов и проверить возможность воспроизведения

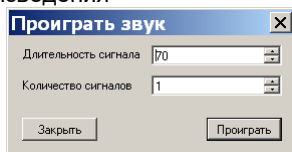

Получить значения счетчиков документов ККТ в рамках текущей незакрытой смены. Выбор необходимого счетчика осуществляется в контекстном меню

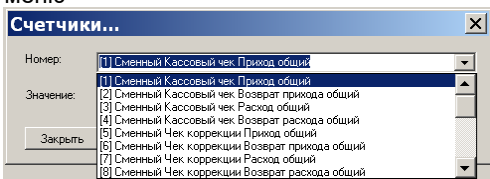

Суммы...

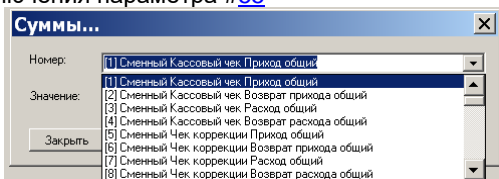

Получить значение сумм по всем видам платежей ККТ в рамках текущей незакрытой смены. Исключение составляют накопительные регистры 191 – 194. Накопление данных регистров осуществляется в момент включения параметра #55

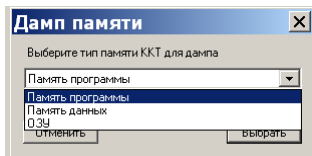

Дамп...

Считать и сохранить данные из Памяти программы, Памяти данных и ОЗУ ККТ. Дамп из Памяти данных используется для контроля целостности установленного в ККТ встроенного ПО. По умолчанию файлы предлагается сохранить в текущей папке Утилиты Администратора



 **Program.dump.bin**  
 **Storage.dump.bin**  
 **RAM.dump.bin**

Печать Ф.Д.

Печать фискального документа из архива ФН по его номеру

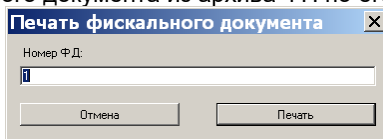

Сроки хранения фискальных данных реквизитов, содержащихся в документе определяются документом «Форматы фискальных документов, обязательные к использованию» и определяют минимально допустимый срок хранения данного реквизита в памяти ФН в составе ФД. Сроки составляют:

- «30д» хранение фискальных данных реквизита в ФН до момента формирования следующего ФД, имеющего такое же наименование, как и ФД, в состав которого был включен указанный реквизит, но не менее 30 дней, за исключением случая хранения данного реквизита ФД в ФН ККТ, применяемой в режиме передачи данных, которое должно осуществляться до момента получения подтверждения оператора для этого ФД;
- «5л» хранение фискальных данных реквизита в ФН не менее 5 лет;
- «—» реквизит может не храниться в памяти ФН в составе ФД; В случае если значение атрибута указано «30д (5л)», то хранение данного реквизита ФД в ФН ККТ, применяемой в режиме передачи данных, должно осуществляться до момента получения подтверждения оператора для этого ФД, а в ФН ККТ, применяемой в автономном режиме, должно осуществляться не менее 5 лет

Печать регистрации

Печать данных Отчетов о регистрации и Отчетов об изменении параметров регистрации. На печать выводятся все Отчеты о регистрации и перерегистрации, хранимые в ФН

Состояние ККТ...

Сохранение отчёта «Информация о ККТ»:

Выбрать место сохранения отчёта:

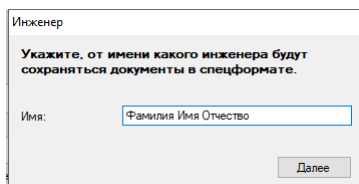
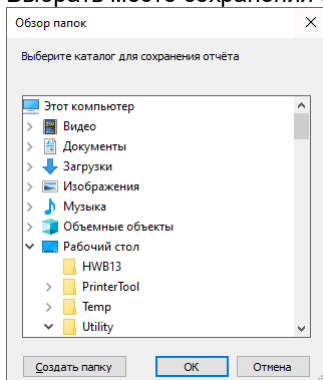

Содержание файла AZ-0256100200022Y.kkt:

```

1000 Наименование документа Отчет "Информация о ККТ"
P007 Фамилия инженера Фамилия Имя Отчество
P009 Версия FW16.dll 2.1.7142.20936
P010 Версия FW16Adm.exe 2.1.7142.20937
1013 Заводской номер ККТ 0256100200022
0002 Версия прошивки ФМ h06f012s072d26092019
1012 Дата, время 09.10.2019 13:54:42
P001 Дата, время ПК 09.10.2019 13:54:43
1041 Номер ФН 9999078900012266
P002 Фаза жизни ФН Открыт фискальный режим. (возможно добавление ФД)
P003 Версия ФН fn debug v 2.13
0001 Срок действия ФН 03.07.2020
P004 Порт передачи в ОФД UTP
P005 Адрес сервера ОФД 193.0.214.11
P006 Порт сервера ОФД 7778
1097 Неотправленных документов 0
1116 Номер первого неотправленного ФД 0
1098 Дата, время первого неотправленного ФД 0
    
```

## 2.2.8. Окно «Корректировка регистрации» / «Регистрация/Замена ФН»

KKT SKY-PRINT 54-F (ФФД 2)
\_ □ ×

Статус | Настройки | Смена | Нефискальные | Обслуживание | **Корректировка регистрации** | Документы

Кассир:       ФН N:

**Владелец**

ИНН:       Электронный адрес отправителя:

Наименование:

Регистрационный номер ККТ:

Место установки ККТ

Адрес:       Место:

**ОФД**

ИНН ОФД:       Адрес сайта ФНС:

Наименование:

**Режимы и система налогообложения**

Передача данных, Использование расчетов в Интернете, Бланк строгой отчетности:

Я понимаю последствия продолжения и беру ответственность на себя

0256100200020 [12.65] Кассир: Иванов Петр Сергеевич [123456789012]      Fw16.dll: 2.0.6802.723      Fw16Adm.exe: 2.1.6802.33492

Доступные для ввода данные	Регистрация	Перерегистрация	Замена ФН
Регистрационный номер ККТ: 1234 5678 9002 7772 1)	✓	✗	✗
<b>Владелец</b>			
ИНН 7713736596 1)	✓	✗	✗
Наименование ООО "Фирма ПИЛОТ"	✓	✓	✓
Электронный адрес отправителя info@pilot.ru	✓	✓	✓
<b>Место установки ККТ</b>			
Адрес 107023, Москва, Барабанный пер., д. 3	✓	✓	✓
Место 3 этаж, к.324	✓	✓	✓
<b>ОФД</b>			
ИНН ОФД: 7704211201	✓	✓	✓
Наименование Общество с ограниченной ответственностью	✓	✓	✓
Адрес сайта ФНС www.nalog.ru	✓	✓	✓
<b>Режимы и системы налогообложения</b>			
...	✓	✓	✓

**Режимы и СНО**

**Режимы**

Передача данных  Шифрование

Автономный режим

Бланк строгой отчетности

Кассовый чек

**Признаки осуществления деятельности**

Расчет в интернете  Азартные игры

Сфера услуг  Потери

Подакционный товар  Ломбард

Маркированный товар  Страховая

**Платежный агент**

Банковский платежный агент  Поверенный

Банковский платежный субагент  Комиссионер

Платежный агент  Другой агент

Платежный субагент

**Система налогообложения**

ОСН

УСН Доход

УСН Доход - Расход

ЕНВД

ЕСХН

Патент

Автоматический режим

Номер автомата:  
123, 321

Принтер в автомате

Отменить OK

Если несколько номеров, то через запятую

**Просмотр установок**

Передача данных, Использование расчетов в Интернете, Бланк строгой отчетности	ОСН
---	-----

**Подтверждение изменений**

Я понимаю последствия продолжения и беру ответственность на себя

Корректировка



### 2.2.9. Окно «Документы»

Получить отчет на экране по всем документам, сформированным ФН.

Внутренняя нумерации ФН

Наименование ФД

Значение ФПД

Дата формирования

ФД передан ОФД и подтверждение получено

Основные параметры ФД

Номер ФД	Дата	Вид докумен	ФПД	Подробности
22	11.12.2017 12:21	Кассовый чек	3071828490	Возврат прихода на сумму 300,00
23	11.12.2017 12:21	Кассовый чек	508208574	Возврат прихода на сумму 300,00
24	11.12.2017 12:22	Кассовый чек	3906301820	Приход на сумму 300,00
25	11.12.2017 12:22	Кассовый чек	1741012687	Возврат расхода на сумму 300,00
26	11.12.2017 12:22	Кассовый чек	476180045	Возврат прихода на сумму 300,00
27	11.12.2017 12:23	Кассовый чек	210698718	Приход на сумму 300,00
28	11.12.2017 12:23	Отчёт о закрытии смены	3402595780	Номер смены: 3
29	11.12.2017 12:24	Отчёт об открытии смены	3323054018	Номер смены: 4
30	11.12.2017 12:24	Кассовый чек	2728512001	Возврат расхода на сумму 300,00
31	11.12.2017 12:24	Кассовый чек	2096722152	Приход на сумму 300,00
32	11.12.2017 12:24	Кассовый чек	3154198707	Возврат прихода на сумму 300,00
33	11.12.2017 12:25	Кассовый чек	300110509	Расход на сумму 300,00
34	11.12.2017 12:25	Кассовый чек	3720867865	Приход на сумму 300,00
35	11.12.2017 12:25	Кассовый чек	1911218806	Расход на сумму 300,00
36	11.12.2017 12:26	Кассовый чек	3096156160	Расход на сумму 300,00
37	11.12.2017 12:26	Кассовый чек	682241226	Возврат прихода на сумму 300,00
38	11.12.2017 12:26	Кассовый чек	2276025345	Расход на сумму 300,00
39	11.12.2017 12:26	Кассовый чек	2856662353	Расход на сумму 300,00
40		Отчёт о закрытии смены	9054095516	Номер смены: 4

Получить

По умолчанию получить 20 последних документов из ФН. Или выбрать диапазон

Начальный №: 50      Конечный №: 130

При большом количестве запрашиваемых документов, выдаётся предупреждение

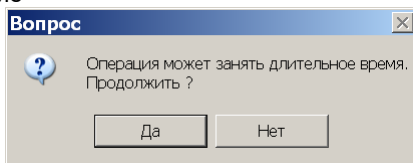

Непереданные

Получить информацию о непереданных документах

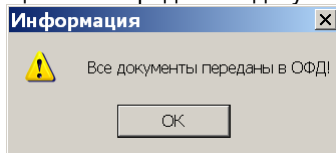

Нажатием правой кнопкой мыши на строке документа доступны: просмотр содержимого документа на экране, печать на чековой ленте и сохранение в файл:

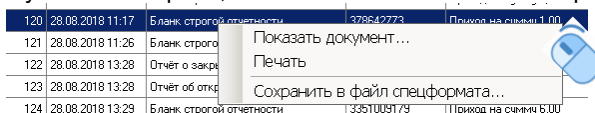

**Просмотр**

**Документ**

**Описание документа**  
Отчет об открытии смены

**Поля документа**

[1041] номер ФН  
9999078900001867

[1037] регистрационный номер ККТ  
1234567890034838

[1018] ИНН пользователя  
7713796596

[1040] номер ФД  
2

[1012] дата, время  
6 апреля 2017 г. 10:53:00

[1077] ФПД  
2591876251

[1038] номер смены  
1

[1188] версия ККТ  
002

[1189] версия ФФД ККТ  
3

[1209] версия ФФД  
2

[1021] кассир  
Грамадьянка И.А..

[1203] ИНН кассира  
0000000000

**Квитанция ОФД**

**Дата**  
6 апреля 2017 г. 07:53:00

**Фискальный признак ОФД в HEX**  
88 06 71 03 65 FD 00 03 00 00 00 00 00 00 00 00 00 00

**Номер фискального документа**  
2

Закреть

**Печать**

**ДОКУМЕНТ ФН № 120**

[0004] Бланк строгой отчетности  
[1041] ФН 9999078900009062  
[1037] ФН ККТ 1234567890027772  
[1018] ИНН 7713796596  
[1040] ФД 120  
[1012] 28.08.18 11:17  
[1077] ФП 0378642773  
[1038] СМЕНА 28  
[1042] ЧЕК 2  
[1054] ПРИХОД  
[1020] ИТОГ 1.00  
[1208] 1.05  
[1021] Кассир Инженер Иванов  
[1055] СНО ОСН  
[1059]

[1030] Наименование Товар  
[1079] 1.00  
[1023] 1  
[1043] Стоимость 1.00  
[1199] НДС 20%  
[1214] 4  
[1212] 01  
[1197] шт.

[1102] СУММА НДС 20% 0.15  
[1031] НАЛИЧНЫМИ 1.00  
[1081] БЕЗНАЛИЧНЫМИ 0.00  
[1216] ПОСЛЕДУЮЩАЯ ОПЛАТА (КРЕДИТ) 0.00  
[1217] ИНАЯ ФОРМА ОПЛАТЫ 0.00  
[1215] ПРЕДВАРИТЕЛЬНАЯ ОПЛАТА (АВАНС) 0.00

**ПОДТВЕРЖДЕНИЕ ОПЕРАТОРА**

Дата время: 28.08.18 08:17  
ФП 00Д: 88-06-78-3d-5b-5b-00-03-77-04-21-12-01-ff-ff-ff-ff-ff  
ФД: 120

**Сохранение в файл**
**Пример имени файла:** AZ120-0256100200020A.kkt

**Содержимое файла:**

1000	Наименование документа	Бланк строгой отчетности
1041	номер ФН	9999078900009062
1037	регистрационный номер ККТ	1234567890027772
1018	ИНН пользователя	7713796596
1040	номер ФД	120
1012	дата, время	28.08.2018 11:17:00
1077	ФПД	0378642773
1038	номер смены	28
1042	номер чека за смену	2
1054	признак расчета [операция документа чек(БСО)]	Приход
1020	ИТОГ	1
1209	версия ФФД	2
1021	кассир	Инженер Иванов
1055	применяемая система налогообложения	ОСН
1030	наименование предмета расчета	Товар
1079	цена за единицу предмета расчета с учетом скидок и наценок	
1023	количество предмета расчета	1
1043	стоимость предмета расчета с учетом скидок и наценок	1
1199	ставка НДС	НДС 18-20%
1214	признак способа расчета	Полный расчет
1212	признак предмета расчета	Неактивный товар
1197	единица измерения предмета расчета	шт.
1102	сумма НДС чека по ставке 18-20%	0,15
1031	сумма по чеку наличными	1
1081	сумма по чеку безналичными	0
1216	сумма по чеку (БСО) постоплатой (в кредит)	0
1217	сумма по чеку (БСО) встречным предоставлением	0
1215	сумма по чеку (БСО) предоплатой (зачетом аванса)	0
0002	Версия прошивки ФМ	h06f012s065d31082018
0003	Модель ККТ	SKY-PRINT 54-F
0001	Срок действия ФН	05.06.2021

Ссылка на сроки хранения фискальных данных реквизитов, содержащихся в ФД описываются в [Разделе 2.2.7](#) Окно «Обслуживание» настоящего документа. При превышении срока хранения реквизита в ФН, содержимое реквизита не отражается и на печать не выводится. Доступны только заголовки ФД. Просмотр содержимого ФД в этом случае доступен только в личном кабинете у ОФД или ранее сформированном ФД в печатной форме

Вкладка «Регистрации»

ККТ SKY-PRINT 54-F (ФФД 2)

Статус | Настройки | Смена | Нефискальные | Обслуживание | **Корректировка регистрации** | Документы

Всего: 7 Получить

№	Номер ФД	Дата	ФПД	Подробности
✓	1	22.05.2018 15:50	1981278571	Замена ФН
✓	5	22.05.2018 15:53	553050067	Изменение настроек ККТ
✓	14	23.05.2018 14:56	2734373775	Изменение настроек ККТ
✓	27	06.06.2018 14:43	4131125046	Замена ОФД
✓	31	06.06.2018 15:24	2875516954	Замена ОФД
✓	105	21.08.2018 15:51	3071828600	Изменение реквизитов
✓	127	30.08.2018 18:06	617686661	Изменение настроек ККТ

Архив ФН | Регистрации

0256100200020 [12.65] Кассир: Инженер Иванов [ИНН не задан] FW16.dll: 2.0.6802.723 | FW16Adm.exe: 2.1.6802.33492

Вкладка «Счетчики ФН»

ККТ SKY-PRINT 54-F (ФФД 4)

Статус | Настройки | Смена | Нефискальные | Обслуживание | **Корректировка регистрации** | Документы

Счетчики ФН  Сменные счетчики ФН Обновить

Всего смен: 2

Кассовые чеки			
Количество: 4	Приход	Платежи	НДС
	Количество: 4	Наличные	10 005.00 20%
	Σ 18 298.00	Безналичные	7 002.00 10%
		Аванс	315.00 0%
		Кредит	0.00 Без НДС
		Встречно	976.00 20/120
			10/110
			0.00
Возврат прихода			
Количество: 0	Платежи	НДС	
	Наличные	0.00 20%	0.00
	Безналичные	0.00 10%	0.00
	Аванс	0.00 0%	0.00
	Кредит	0.00 Без НДС	0.00
	Встречно	0.00 20/120	0.00
			10/110
			0.00
Расход			
Количество: 0	Платежи	НДС	
	Наличные	0.00 20%	0.00
	Безналичные	0.00 10%	0.00
	Аванс	0.00 0%	0.00
	Кредит	0.00 Без НДС	0.00

Архив ФН | Регистрации | **Счетчики ФН** | Непереданные

0255100456789 [14.81] Кассир: Фамилия Имя Отчество FW16.dll: 3.0.7730.6880 | FW16Adm.exe: 3.0.7730.39650

### Вкладка «Счетчики ФН» (сменные счетчики)

ККТ SKY-PRINT 54-F (ФФД 4)

Статус | Настройки | Смена | Нефискальные | Обслуживание | Корректировка регистрации | **Документы**

Счетчики ФН  Сменные счетчики ФН Обновить

**Счетчики смены: № 2**

Кассовые чеки					
Количество: 2	<b>Приход</b>		<b>Платежи</b>		<b>НДС</b>
	Количество: 2	Наличные	5.00	20%	1.19
	Σ 7.00	Безналичные	2.00	10%	0.00
		Аванс	0.00	0%	0.00
		Кредит	0.00	Без НДС	0.00
		Встречно	0.00	20/120	0.00
			10/110	0.00	
	<b>Возврат прихода</b>	<b>Платежи</b>		<b>НДС</b>	
Количество: 0	Наличные		0.00	20%	0.00
	Σ 0.00	Безналичные	0.00	10%	0.00
		Аванс	0.00	0%	0.00
		Кредит	0.00	Без НДС	0.00
		Встречно	0.00	20/120	0.00
				10/110	0.00
	<b>Расход</b>	<b>Платежи</b>		<b>НДС</b>	
Количество: 0	Наличные		0.00	20%	0.00
	Σ 0.00	Безналичные	0.00	10%	0.00
		Аванс	0.00	0%	0.00
		Кредит	0.00	Без НДС	0.00
		Встречно	0.00	20/120	0.00
				10/110	0.00

Архив ФН | Регистрации | **Счетчики ФН** | Непередаваемые

0255100456789 [14.81] Кассир: **Фамилия Имя Отчество** FW16.dll: 3.0.7730.6880 | FW16Adm.exe: 3.0.7730.39650

### Вкладка «Непереданные»

ККТ SKY-PRINT 54-F (ФФД 2)

Статус | Настройки | Смена | Нефискальные | Обслуживание | Корректировка регистрации | **Документы**

Обновить

Итого непереданных документов					
Количество: 0	Приход	Количество	0	Сумма	0.00
	Возврат прихода	Количество	0	Сумма	0.00
	Расход	Количество	0	Сумма	0.00
	Возврат расхода	Количество	0	Сумма	0.00

Архив ФН | Регистрации | **Счетчики ФН** | Непередаваемые

0256100200027 [12.64] Кассир: **Инженер Иванов [ИНН не задан]** FW16.dll: 2.0.6802.723 | FW16Adm.exe: 2.1.6802.33492

## 2.3. Режимы работы ККТ

Информация о состоянии ККТ отображается на [отчете о состоянии ККТ](#), печатаемом при включении ККТ (в строке **Реж:**).  
ККТ может находиться в четырех режимах работы:

### 2.3.1. Работа:

- ККТ прошла операцию регистрации
- ККТ выдала на печать отчет о регистрации с фискальным признаком
- ККТ отправила ОФД отчет о регистрации и получила подтверждение ОФД о его получении
- На ККТ получена регистрационная карточка.

Это рабочее состояние ККТ. При выполнении перечисленных условий ККТ готова к выполнению регулярных кассовых операций оформления кассовых документов.

### 2.3.2. Готова к регистрации:

- ККТ получена от изготовителя с установленным заводским номером;
- В ККТ установлен ФН;
- ККТ с данным заводским номером и ФН находится в реестре экземпляров ККТ.

В данном состоянии возможно использование информационных команд. Команды для фиксации торговых операций недоступны.

Для приведения ККТ в работоспособное состояние требуется выполнить операцию РЕГИСТРАЦИЯ.

### 2.3.3. Готова к перерегистрации:

- ККТ зарегистрирована;
- в ККТ установлен новый ФН.

В данном состоянии возможно использование информационных команд. Команды для фиксации торговых операций недоступны.

Для приведения ККТ в работоспособное состояние требуется выполнить операцию КОРРЕКЦИЯ РЕГИСТРАЦИИ.

### 2.3.4. Закрыт ФН:

- На ККТ выполнена операция закрытия ФН;
- ККТ выдала на печать отчет о закрытии ФН с фискальным признаком;
- ККТ отправила ОФД отчет о закрытии ФН и получила подтверждение ОФД о его получении.

В этом состоянии на ККТ доступны информационные команды. На ККТ нет возможности оформлять кассовые чеки. Для приведения ККТ в работоспособное состояние требуется установить новый (чистый) ФН и выполнить операцию коррекции реквизитов, которая обеспечивается вызовом команды РЕГИСТРАЦИИ с уточняющими параметрами.

### 3. Образцы документов ККТ

#### 3.1. Нефискальные документы

##### 3.1.1. Отчет о состоянии ККТ (чек готовности)

Особый документ о готовности ККТ к работе, выдаваемый ККТ автоматически после включения и самотестирования (проверки работоспособности и контроля сохранности фискальных данных). Отражает текущие настройки и состояние ККТ. Примечание: строки (fn 1.2 mgm XX ) и (h99f999s999dддММГГГГ) присутствуют только на отчетах ККТ с установленным ФМ ФН-М, указывают версию установленного ПО ФМ ФН-М и ПО модуля-носителя, где h99 – тип модуля, f999 – версия прошивки, s999 – подверсия прошивки, дддММГГГГ – дата сборки ПО.

ККТ Готова к регистрации:  
До установки заводского номера,  
регистрационного номера,  
ИНН и времени

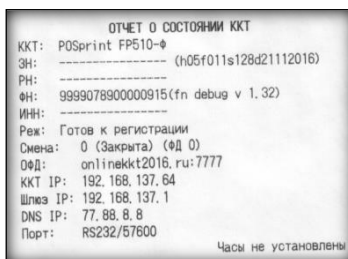

После установки заводского  
номера и времени

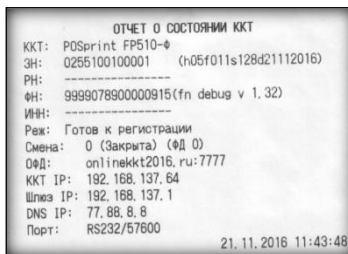

Режим ККТ Готов к  
перерегистрации:



Режим Работа:

Дополнительные значения режима:

Признаки условий применения ККТ (тег 1290)

- [Ав] ПРИНТЕР В АВТОМАТЕ
- [АСБ] АС БСО
- [И] ККТ ДЛЯ ИНТЕРНЕТ
- [А] ПОДАКЦИЗНЫЕ ТОВАРЫ
- [М] ТМТ
- [У] ККТ ДЛЯ УСЛУГ
- [АИ] ПРОВЕДЕНИЕ АЗАРТНОЙ ИГРЫ
- [Лт] ПРОВЕДЕНИЕ ЛОТЕРЕИ
- [Лм] ЛОМБАРД
- [С] СТРАХОВАНИЕ
- [Т] Тестовый режим

```

ОТЧЕТ О СОСТОЯНИИ ККТ
ККТ: SKY-PRINT 54-F
ЭН: 0255100456789
РН: 0000123456016146
ФН: 9999078902008200
ИНН: 7713796596
Реж: Работа [А] [АИ] [Лт] [М] [Лм] [С] [У] [И]
СНО: ОСН УСН доход Патент
Агент: КОММИССИОНЕР
ООО "Фирма ПИЛОТ"
107023, Москва, Барабанный пер., д. 3
МЕСТО РАСЧЕТОВ 3 этаж, к. 324
РЕСУРС КЛЮЧЕЙ 368
Смена: 35 (Закрыта) (ФД 1)
ОФД: fltest.taxcom.ru:7902
ОИСМ: fltest.taxcom.ru:7903
SYSLOG: syslog://svc-logs.pilot.ru:1514/
Параметры 2:0, 4:2
Порт: RS232/57600
081 15.04.2021 09:53:43
    
```

Настройки [ОФД](#), [ОИСМ](#), [SYSLOG](#),  
 Параметры (2 и 4), [Порт](#) описаны в  
 соответствующих разделах

Режим Закрыт ФН:

```

ОТЧЕТ О СОСТОЯНИИ ККТ
ККТ: POSprint FP510-Ф
ЭН: 0255100100001 (h05f011s128d21112016)
РН: 1234567890025872
ФН: 9999078900000915(fn debug v 1.32)
ИНН: 7713796596
Реж: Закрыт ФН
Пользователь: ООО"Пилот"
Адрес: г.Москва, Барабанный пер., д.3
Смена: 0 (Закрыта) (ФД 0)
ОФД: 95.213.230.112:7777
ККТ IP: 192.168.137.64
Шлюз IP: 192.168.137.1
DNS IP: 77.88.8.8
Порт: RS232/57600
21.11.2016 12:25:56
    
```

Требуется ОКП

```

ОТЧЕТ О СОСТОЯНИИ ККТ
ККТ: SKY-PRINT 54-F
ЭН: 0255100456789 (h06f014s082d01092021)
РН: 0000123456016146
ФН: 9999078902008860(fn 1.2 mgm 03 )
ИНН: 7713796596
Реж: Работа [А] [Лт] [М] [Лм] [С] [У] [И] [Т]
СНО: ОСН УСН доход
ООО "Фирма ПИЛОТ"
107023, Москва, Барабанный пер., д. 3
МЕСТО РАСЧЕТОВ 3 этаж, к.324 у окна
РЕСУРС КЛЮЧЕЙ 291
Обновите ключи проверки КМ
Смена: 71 (Открыта) (ФД 1)
ОФД: fltest.taxcom.ru:7902
ОИСМ: fltest.taxcom.ru:7903
Параметры 2:0, 4:2
Порт: RS232/57600
082 20.09.2021 16:05:17
    
```

**3.1.2. Отчет о внесении, об изъятии, сменный отчет без гашения, документ из архива ФН, печать регистраций**

Отчет о внесении

ОТЧЕТ О ВНЕСЕНИИ		
ПОЛУЧЕНО	РУБ.	=100.00
Пример строки для печати 1		
Пример строки для печати 2		
ЗН 0256100200020		11.04.2018 13:33:36

Отчет об изъятии

ОТЧЕТ ОБ ИЗЪЯТИИ		
ВЫДАНО	РУБ.	=2000.00
ЗН 0255100100001		21.11.2016 12:31:28

## Сменный отчет без гашения

... продолжение

СМЕННЫЙ ОТЧЕТ БЕЗ ГАШЕНИЯ	
СМЕНА 4	
НАЧАЛО СМЕНЫ:	25.05.21 13:16
<b>СЧЕТЧИКИ ЗА СМЕНУ</b>	
ВСЕГО ЧЕКОВ	1
<b>ПРИХОД</b>	
КОП.ЧЕКОВ ПРИХ.	1
СУММА ПРИХ. всего	=5600,00
СУММА ПРИХ. НАЛ.	=3000,00
СУММА ПРИХ. БЕЗНАЛ.	=2000,00
СУММА ПРЕВАРИТЕЛЬНЫХ ОПЛАТ (АВАНСОВ)	=600,00
СУММА ПОСЛЕДУЮЩИХ ОПЛАТ (КРЕДИТОВ)	=0,00
СУММА ИНОЙ ФОРМЫ ОПЛАТЫ	=0,00
СУММА НАС 20% ПРИХ.	=933,33
СУММА НАС 10% ПРИХ.	=0,00
СУММА НАС 0% ПРИХ.	=0,00
СУММА БЕЗ НАС ПРИХ.	=0,00
СУММА НАС 18/118 ПРИХ.	=0,00
СУММА НАС 10/110 ПРИХ.	=0,00
<b>ВОЗВРАТ ПРИХОДА</b>	
КОП.ЧЕКОВ ВОЗВР. ПРИХ.	0
СУММА ВОЗВР. ПРИХ. всего	=0,00
СУММА ВОЗВР. ПРИХ. НАЛ.	=0,00
СУММА ВОЗВР. ПРИХ. БЕЗНАЛ.	=0,00
СУММА ПРЕВАРИТЕЛЬНЫХ ОПЛАТ (АВАНСОВ)	=0,00
СУММА ПОСЛЕДУЮЩИХ ОПЛАТ (КРЕДИТОВ)	=0,00
СУММА ИНОЙ ФОРМЫ ОПЛАТЫ	=0,00
СУММА НАС 20% ВОЗВР. ПРИХ.	=0,00
СУММА НАС 10% ВОЗВР. ПРИХ.	=0,00
СУММА НАС 0% ВОЗВР. ПРИХ.	=0,00
СУММА БЕЗ НАС ВОЗВР. ПРИХ.	=0,00
СУММА НАС 18/118 ВОЗВР. ПРИХ.	=0,00
СУММА НАС 10/110 ВОЗВР. ПРИХ.	=0,00
<b>РАСХОД</b>	
КОП.ЧЕКОВ РАСХ.	0
СУММА РАСХ. всего	=0,00
СУММА РАСХ. НАЛ.	=0,00
СУММА РАСХ. БЕЗНАЛ.	=0,00
СУММА ПРЕВАРИТЕЛЬНЫХ ОПЛАТ (АВАНСОВ)	=0,00
СУММА ПОСЛЕДУЮЩИХ ОПЛАТ (КРЕДИТОВ)	=0,00
СУММА ИНОЙ ФОРМЫ ОПЛАТЫ	=0,00
СУММА НАС 20% РАСХ.	=0,00
СУММА НАС 10% РАСХ.	=0,00
СУММА НАС 0% РАСХ.	=0,00
СУММА БЕЗ НАС РАСХ.	=0,00
СУММА НАС 18/118 РАСХ.	=0,00
СУММА НАС 10/110 РАСХ.	=0,00

<b>ВОЗВРАТ РАСХОДА</b>	
КОП.ЧЕКОВ ВОЗВР. РАСХ.	0
СУММА ВОЗВР. РАСХ. всего	=0,00
СУММА ВОЗВР. РАСХ. НАЛ.	=0,00
СУММА ВОЗВР. РАСХ. БЕЗНАЛ.	=0,00
СУММА ПРЕВАРИТЕЛЬНЫХ ОПЛАТ (АВАНСОВ)	=0,00
СУММА ПОСЛЕДУЮЩИХ ОПЛАТ (КРЕДИТОВ)	=0,00
СУММА ИНОЙ ФОРМЫ ОПЛАТЫ	=0,00
СУММА НАС 20% ВОЗВР. РАСХ.	=0,00
СУММА НАС 10% ВОЗВР. РАСХ.	=0,00
СУММА НАС 0% ВОЗВР. РАСХ.	=0,00
СУММА БЕЗ НАС ВОЗВР. РАСХ.	=0,00
СУММА НАС 18/118 ВОЗВР. РАСХ.	=0,00
СУММА НАС 10/110 ВОЗВР. РАСХ.	=0,00
<b>ЧЕКИ (БСО) КОРРЕКЦИИ</b>	
ЧЕКОВ (БСО)	0
<b>СЧЕТЧИКИ ПО ПРИЗНАКУ ПРИХОДА</b>	
КОП.ЧЕКОВ ПРИХ.	0
СУММА ПРИХ. всего	=0,00
<b>СЧЕТЧИКИ ПО ПРИЗНАКУ ВОЗВРАТ ПРИХОДА</b>	
КОП.ЧЕКОВ ВОЗВР. ПРИХ.	0
СУММА ВОЗВР. ПРИХ. всего	=0,00
<b>СЧЕТЧИКИ ПО ПРИЗНАКУ РАСХОД</b>	
КОП.ЧЕКОВ РАСХ.	0
СУММА РАСХ. всего	=0,00
<b>СЧЕТЧИКИ ПО ПРИЗНАКУ ВОЗВРАТ РАСХОДА</b>	
КОП.ЧЕКОВ ВОЗВР. РАСХ.	0
СУММА ВОЗВР. РАСХ. всего	=0,00
<b>ВНЕСЕНИЕ</b>	=0,00
<b>ИЗЪЯТИЕ</b>	=0,00
<b>ОСТАТОК В КАССЕ</b>	=5600,00
	РУБ. =3000,00
	КАРТА =2000,00
	ПЛАТЕНВ =600,00
ЧЕКОВ ЗА СМЕНУ	1
ФД ЗА СМЕНУ	1
НЕПЕРЕДАНЫХ ФД	0
НЕПЕРЕДАНО УВЕДОМЛЕНИЙ	1
УВЕДОМЛЕНИЯ НЕ ПЕРЕДАНЫ С	25.05.21
ООО "Фирма ПИЛОТ"	
107023, Москва, Барабанский пер., д. 3	
МЕСТО РАСЧЕТОВ 3 этаж, к. 324	
ИН ККТ 0255100456789	РН ККТ 0000123456016146
ФН 9999078902008860	ИНН 7713796596
	25.05.21 13:38

Печать регистраций (Отчет о регистрации/ Отчеты об изменении параметров регистрации). Количество – по числу регистраций/перерегистраций.

**ОТЧЕТ О ПЕРЕРЕГИСТРАЦИИ №6**

[1041] ФН 9999078900009062  
 [1037] ФН ККТ 1234567890027772  
 [1018] ИИН 7713789596  
 [1040] ФН 1.05  
 [1012] 21.08.18  
 [1077] ОП 307182

**ОТЧЕТ О ПЕРЕРЕГИСТРАЦИИ №5**

[1041] ФН 9999078900009062  
 [1037] ФН ККТ 1234567890027772  
 [1018] ИИН 7713789596  
 [1040] ФН 1.05  
 [1012] 08.06.18 15:24  
 [1077] ОП 2875518954

**ОТЧЕТ О ПЕРЕРЕГИСТРАЦИИ №4**

[1041] ФН 9999078900009062  
 [1037] ФН ККТ 1234567890027772  
 [1018] ИИН 7713789596  
 [1040] ФН 1.05  
 [1012] 08.06.18 14:43  
 [1077] ОП 413125046

**ОТЧЕТ О ПЕРЕРЕГИСТРАЦИИ №3**

[1041] ФН 9999078900009062  
 [1037] ФН ККТ 1234567890027772  
 [1018] ИИН 7713789596  
 [1040] ФН 1.05  
 [1012] 23.05.18 14:56  
 [1077] ОП 2734373775

**ОТЧЕТ О ПЕРЕРЕГИСТРАЦИИ №2**

[1041] ФН 9999078900009062  
 [1037] ФН ККТ 1234567890027772  
 [1018] ИИН 7713789596  
 [1040] ФН 1.05  
 [1012] 22.05.18 15:53  
 [1077] ОП 1981278571

**ОТЧЕТ О РЕГИСТРАЦИИ**

[1041] ФН 9999078900009062  
 [1037] ФН ККТ 1234567890027772  
 [1018] ИИН 7713789596  
 [1040] ФН 1.05  
 [1012] 22.05.18 15:50  
 [1077] ОП 1981278571

ИЗМ. СВЕД. О ККТ Замена ФН  
 ВЕР. ККТ 002  
 ФН ККТ 1.05

ПОДАКЦИОННЫЕ ТОВАРЫ О  
 ПРОВЕДЕНИЕ АЗЕРБАЙДЖАН ИГРЫ О  
 АВТОНОМ. РЕЖИМ О  
 АВТОМАТ. РЕЖИМ О  
 ККТ ДЛЯ УСЛУГ О  
 АС БСО О  
 ККТ ДЛЯ ИНТЕРНЕТ О

САЙТ ФНС [www.fedres.ru](http://www.fedres.ru)  
 ИИН ФН 7704211201  
 КАССИР P.ILO1@korostelav  
 ФН ОБЩЕСТВО С ОГРАНИЧЕННОЙ ОТВЕТСТВЕННОСТЬЮ "ТАКСИОН"  
 ЗД. АДР. ОТВ. info@pilot.ru  
 МЕСТО РАСЧЕТОВ 3 этаж, к.324  
 ПРИНТЕР В АВТОМАТЕ О

## Документ из архива ФН

ДОКУМЕНТ ФН № 3	
E0003	Кассовый чек
E1203	НОМЕР ВЕРСИИ ФАД 4
E1041	ФН 9999078902008860
E1037	РН ККТ 0000123456016146
E1018	ИНН 7713796596
E1040	ФА 3
E1012	24.05.21 15:29
E1077	ФП 1096432203
E1038	СМЕНА 1
E1042	ЧЕК 1
E1054	ПРИХОД
E1020	ИТОГ 1,00
E1108	ККТ ДЛЯ ИНТЕРНЕТ 1
E1021	КАССИР Ф. И. О
E1055	СНО ОСН
E1059	
E1030	Наименование Товар
E1079	1,00
E1023	1
E1043	Стоимость 1,00
E1199	НАС 20%
E1200	0,17
E1214	4
E1212	01
E1102	СУММА НАС 20% 0,17
E1031	НАЛИЧНЫМИ 1,00
E1081	БЕЗНАЛИЧНЫМИ 0,00
E1216	ПОСЛЕДУЮЩАЯ ОПЛАТА (КРЕДИТ) 0,00
E1217	ИНАЯ ФОРМА ОПЛАТЫ 0,00
E1215	ПРЕДАВАРИТЕЛЬНАЯ ОПЛАТА (АВАНС) 0,00
E1187	МЕСТО РАСЧЕТОВ 3 этаж, к. 324
<b>ПОДТВЕРЖДЕНИЕ ОПЕРАТОРА</b>	
Дата время: 24.05.21 12:29	
ФП 00A:8B-06-43-0d-0d-0a-00-03-77-04-21-12-01-ff-ff-ff-ff	
-ff	
ФА:3	

ДОКУМЕНТ ФН № 12		
E0021	Отчет о текущем состоянии расчетов	
E1203	НОМЕР ВЕРСИИ ФАД 4	
E1041	ФН 9999078902008860	
E1037	РН ККТ 0000123456016146	
E1018	ИНН 7713796596	
E1040	ФА 12	
E1012	25.05.21 11:06	
E1077	ФП 0312371689	
E1002	АВТОНОМА, РЕЖИМ О	
E1007	НЕПЕРЕДАНОК ФА О	
E1116	ПЕРВЫ НЕПЕРЕДАНЫ ФН О	
E1088	НА НЕ ПЕРСАМЫ С 01.01.19 00:00	
E1086	СМЕНА 3	
<b>E1157 СЧЕТЧИК ИТОГОВ ФН</b>		
E1134	ВСЕГО ЧЕКОВ	5
<b>E1029 ПРИХОД</b>		
E1135	КОД, ЧЕКОВ ФРМ.	5
E1201	СУММА ФРМ., ascno	-19,00
-----		
E1136	СУММА ФРМ., nat.	-5,00
E1139	СУММА ФРМ., БИЗНЕС	-13,00
E1218	СУММА ПРЕДАВАРИТЕЛЬН. ОПЛАТ (АВАНСОВ)	+0,00
E1219	СУММА ПОСЛЕДУЮЩИХ ОПЛАТ (КРЕДИТОВ)	+0,00
E1220	СУММА ИНОЙ ФОРМЫ ОПЛАТ	-0,00
-----		
E1130	СУММА НАС 20% ФРМ.	+3,16
E1400	СУММА НАС 10% ФРМ.	-0,00
E1143	ОБОРОТ С НАС 6% ФРМ.	-0,00
E1183	ОБОРОТ БЕЗ НАС ФРМ.	-0,00
E1413	СУММА НАС РАСЧ.20/120 ФРМ.	+0,00
E1423	СУММА НАС РАСЧ.10/110 ФРМ.	-0,00
-----		
<b>E1138 ВОЗВРАТ ПРИХОДА</b>		
E1135	КОД, ЧЕКОВ ВОЗВР., ФРМ.	0
<b>E1131 РАСХОД</b>		
E1135	КОД, ЧЕКОВ РАСХ.	0
<b>E1132 ВОЗВРАТ РАСХОДА</b>		
E1135	КОД, ЧЕКОВ ВОЗВР., РАСХ.	0
<b>E1133 ЧЕКИ (БСО) КОРРЕКЦИИ</b>		
E1144	ЧЕКИ (БСО)	4
<b>E1145 СЧЕТЧИК ПО ПРИЗНАКУ ПРИХОД</b>		
E1135	КОД, ЧЕКОВ ФРМ.	4
E1201	СУММА ФРМ., ascno	-16,00
-----		
<b>E1232 ВОЗВРАТ ПРИХОДА</b>		
E1135	КОД, ЧЕКОВ ВОЗВР., ФРМ.	0
E1201	СУММА ВОЗВР., ФРМ., ascno	-0,00
-----		
<b>E1146 СЧЕТЧИК ПО ПРИЗНАКУ РАСХОД</b>		
E1135	КОД, ЧЕКОВ РАСХ.	0
E1201	СУММА РАСХ., ascno	+6,00
-----		
<b>E1233 ВОЗВРАТ РАСХОДА</b>		
E1135	КОД, ЧЕКОВ ВОЗВР., РАСХ.	0
E1201	СУММА ВОЗВР., РАСХ., ascno	+6,00
-----		
<b>E1158 НЕПЕРЕДАНО</b>		
E1144	ЧЕКИ (БСО)	0
E1213	РЕСУРС ЗАПАСА 000	
<b>ПОДТВЕРЖДЕНИЕ ОПЕРАТОРА</b>		
Дата время: 25.05.21 08:06		
ФП 00A:8B-06-4c-36-01-67-00-03-77-04-21-12-01-ff-ff-ff-ff		
-ff		
ФА:12		

Сервисный отчет



... продолжение отчета



ККТ позволяет, при необходимости, выведения на печать дополнительной информации в нефискальных отчетах (кроме Отчета о состоянии ККТ). Сделать это можно через кассовую программу.

## 3.2. Фискальные документы

### Отчет о регистрации

ОТЧЕТ О РЕГИСТРАЦИИ			
СНО ОСН ПОДАКЦИЗНЫЕ ТОВАРЫ ТМТ ПРИНТЕР В АВТОМАТЕ			
Офд Общество с ограниченной ответственностью "Такском"			
ИНН Офд 7704211201			
ЭЛ. АДР. ОТПРАВИТЕЛЯ info@pilot.ru			
КАССИР Должность Фамилия И. О.			
ООО "фирма ПИЛОТ"			
107023, Москва, Барабанный пер., д. 3			
МЕСТО РАСЧЕТОВ к. 324			
САЙТ ФНС <a href="http://www.nalog.ru">www.nalog.ru</a>			
ВЕР. ККТ 004	ФфД ККТ 4	ВЕР. ФфД ФН 4	
ЭН ККТ 0255100400003	РН ККТ 1234567890001619	ИНН 7713796596	
ФН 9999078902008860		ФП 3217436702 ФД 1	02.12.21 16:36

### Отчет об изменении параметров регистрации

ОТЧЕТ ОБ ИЗМЕНЕНИИ ПАРАМЕТРОВ РЕГИСТРАЦИИ	
ИЗМ. СВЕД. О ККТ 1	
СНО ОСН, УСН доход. Патент ККТ ДЛЯ УСЛУГ ККТ ДЛЯ ИНТЕРНЕТ ПОДАКЦИЗНЫЕ ТОВАРЫ ПРОВЕДЕНИЕ АЗАРТНОЙ ИГРЫ ПРОВЕДЕНИЕ ЛОТЕРЕИ ТМТ ЛОМБАРД СТРАХОВАНИЕ БАНК, ПЛ. АГЕНТ, ПОВЕРЕННЫЙ Офд Общество с ограниченной ответственностью "Такском"	
ИНН Офд 7704211201	
ЭЛ. АДР. ОТПРАВИТЕЛЯ info@pilot.ru	
КАССИР Ф. И. О.	
РЕСУРС КЛЮЧЕЙ	410
ООО "фирма ПИЛОТ"	
107023, Москва, Барабанный пер., д. 3	
МЕСТО РАСЧЕТОВ 3 этаж, к. 324	
САЙТ ФНС <a href="http://www.nalog.ru">www.nalog.ru</a>	
ВЕР. ККТ 004	ФфД ККТ 4
ЭН ККТ 0255100456789	РН ККТ 0000123456016146
ФН 9999078902008860	ИНН 7713796596
ФП 2441162629 ФД 1	24.05.21 10:41

ОТЧЕТ ОБ ИЗМЕНЕНИИ ПАРАМЕТРОВ РЕГИСТРАЦИИ	
ИЗМ. СВЕД. О ККТ 2, 32	
СНО ОСН, УСН доход. Патент ККТ ДЛЯ УСЛУГ ККТ ДЛЯ ИНТЕРНЕТ ПОДАКЦИЗНЫЕ ТОВАРЫ ПРОВЕДЕНИЕ АЗАРТНОЙ ИГРЫ ПРОВЕДЕНИЕ ЛОТЕРЕИ ТМТ ЛОМБАРД СТРАХОВАНИЕ БАНК, ПЛ. АГЕНТ, ПОВЕРЕННЫЙ Офд Общество с ограниченной ответственностью "Такском"	
ИНН Офд 7704211201	
ЭЛ. АДР. ОТПРАВИТЕЛЯ info@pilot.ru	
КАССИР Ф. И. О.	
РЕСУРС КЛЮЧЕЙ	410
<b>СЧЕТЧИКИ ИТОГОВ ФН</b>	
ВСЕГО ЧЕКОВ	0
<b>ЧЕКИ (БСО) КОРРЕКЦИИ</b>	
ЧЕКОВ (БСО)	0
ООО "фирма ПИЛОТ"	
107023, Москва, Барабанный пер., д. 3	
МЕСТО РАСЧЕТОВ 3 этаж, к. 324	
САЙТ ФНС <a href="http://www.nalog.ru">www.nalog.ru</a>	
ВЕР. ККТ 004	ФфД ККТ 4
ЭН ККТ 0255100456789	РН ККТ 0000123456016146
ФН 9999078902008860	ИНН 7713796596
ФП 2254282216 ФД 3	19.05.21 18:14

## Отчет об открытии смены

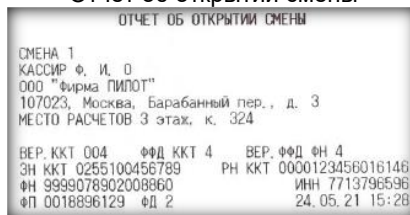

**Сообщение оператора (возможные значения)**

Содержание сообщения оператора	Формат ПФ
Ошибка форматно-логического контроля документа	ОШИБКА ФЛК
Необходимо проверить сообщения в кабинете ККТ	ПРОВЕРЬ КАБИНЕТ ККТ
Требуется обновить версию ФФД в ККТ	ТРЕБ. ОБНОВ. ФФД ККТ
ККТ включена в план проверок налогового органа	ККТ ВКЛ. В ПЛАН НО
Требуется связаться с ОФД для изменения настройки параметров связи ККТ и ОФД	ТРЕБ. НАСТР. ККТ
Оператор уведомляет пользователя ККТ о прекращении деятельности	ОФД АННУЛИРОВАН

**Служебные сообщения**

Нет возможности автоматического обновления ключей проверки:

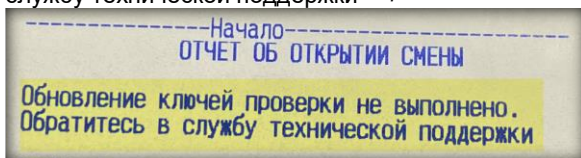
- Обновление ключей проверки не выполнено *с момента последнего обновления прошло от 15 до 60 дней*
- Обновление ключей проверки не выполнено *с момента последнего обновления прошло свыше 60 дней*
- Обратитесь в службу технической поддержки



Отсутствия доступа к сервису АС ОКП:

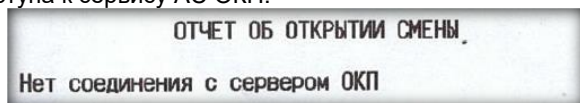

Ошибка обновления ключей проверки:

- При выполнении команды D0 (Получить запрос на ОКП)
- Ошибка 04 Проблема КС при обработке запроса



При выполнении команды D1 (Передать ответ на запрос на ОКП)

Ошибка	04	Проблема КС при обработке ответа
	20	Неверный ответ
	23	Отказ сервиса ОКП
	24	Неизвестный ответ сервиса ОКП
	33	Неверная последовательность команд

#### ОТЧЕТ ОБ ОТКРЫТИИ СМЕНЫ

Ошибка обновления ключей проверки  
 Команда D1 (Передать ответ на запрос на ОКП)  
 Ошибка 20 Неверный ответ

#### ОТЧЕТ ОБ ОТКРЫТИИ СМЕНЫ

Ошибка обновления ключей проверки  
 Команда D1 (Передать ответ на запрос на ОКП)  
 Ошибка 23 Отказ сервиса ОКП

#### ОТЧЕТ ОБ ОТКРЫТИИ СМЕНЫ

Ошибка обновления ключей проверки  
 Команда D1 (Передать ответ на запрос на ОКП)  
 Ошибка 24 Неизвестный ответ сервиса ОКП

При выполнении команды D7 (Получить сведения для ОКП)

Ошибка	03	Отказ ФН
	04	Проблема КС при обработке запроса

## Отчет о текущем состоянии расчетов

## Смена закрыта

ОТЧЕТ О ТЕКУЩЕМ СОСТОЯНИИ РАСЧЕТОВ	
<b>СЧЕТЧИКИ ИТОГОВ ФН</b>	
ВСЕГО ЧЕКОВ	5
<b>ПРИХОДА</b>	
КОП.ЧЕКОВ ПРИХ.	5
СУММА ПРИХ. всего	=19,00
СУММА ПРИХ. НАП.	=6,00
СУММА ПРИХ. БЕЗНАД.	=13,00
СУММА ПРЕДВАРИТЕЛЬНЫХ ОПЛАТ (АВАНСОВ)	=0,00
СУММА ПОСЛЕДУЮЩИХ ОПЛАТ (КРЕДИТОВ)	=0,00
СУММА ИНОЙ ФОРМЫ ОПЛАТЫ	=0,00
СУММА НАС 20% ПРИХ.	=3,16
СУММА НАС 10% ПРИХ.	=0,00
ОБОРОТ С НАС 0% ПРИХ.	=0,00
ОБОРОТ БЕЗ НАС ПРИХ.	=0,00
СУММА НАС РАСЧ.20/120 ПРИХ.	=0,00
СУММА НАС РАСЧ.10/110 ПРИХ.	=0,00
<b>ВОЗВРАТ ПРИХОДА</b>	
КОП.ЧЕКОВ ВОЗВР. ПРИХ.	0
<b>РАСХОДА</b>	
КОП.ЧЕКОВ РАСХ.	0
<b>ВОЗВРАТ РАСХОДА</b>	
КОП.ЧЕКОВ ВОЗВР. РАСХ.	0
<b>ЧЕКИ (БСО) КОРРЕКЦИИ</b>	
ЧЕКОВ (БСО)	4
<b>СЧЕТЧИКИ ПО ПРИЗНАКУ ПРИХОДА</b>	
КОП.ЧЕКОВ ПРИХ.	4
СУММА ПРИХ. всего	=18,00
<b>ВОЗВРАТ ПРИХОДА</b>	
КОП.ЧЕКОВ ВОЗВР. ПРИХ.	0
СУММА ВОЗВР. ПРИХ. всего	=0,00
<b>СЧЕТЧИКИ ПО ПРИЗНАКУ РАСХОДА</b>	
КОП.ЧЕКОВ РАСХ.	0
СУММА РАСХ. всего	=0,00
<b>ВОЗВРАТ РАСХОДА</b>	
КОП.ЧЕКОВ ВОЗВР. РАСХ.	0
СУММА ВОЗВР. РАСХ. всего	=0,00
<b>НЕПЕРЕДАНО</b>	
ЧЕКОВ (БСО)	0
РЕСУРС КЛЮЧЕЙ	409
НЕПЕРЕДАННЫХ ФД	0
ООО "Фирма ПИЛОТ" 107023, Москва, Барабанный пер., д. 3 МЕСТО РАСЧЕТОВ 3 этаж, к. 324 ИН ККТ 0255100456789 РН ККТ 0000123456016146 ФН 9999078902008860 ИНН 7713796596 ФП 2277787164 ФД 14 25.05.21 11:07	

## Смена открыта

ОТЧЕТ О ТЕКУЩЕМ СОСТОЯНИИ РАСЧЕТОВ	
<b>СЧЕТЧИКИ ИТОГОВ ФН</b>	
ВСЕГО ЧЕКОВ	5
<b>ПРИХОДА</b>	
КОП.ЧЕКОВ ПРИХ.	5
СУММА ПРИХ. всего	=19,00
СУММА ПРИХ. НАП.	=6,00
СУММА ПРИХ. БЕЗНАД.	=13,00
СУММА ПРЕДВАРИТЕЛЬНЫХ ОПЛАТ (АВАНСОВ)	=0,00
СУММА ПОСЛЕДУЮЩИХ ОПЛАТ (КРЕДИТОВ)	=0,00
СУММА ИНОЙ ФОРМЫ ОПЛАТЫ	=0,00
СУММА НАС 20% ПРИХ.	=3,16
СУММА НАС 10% ПРИХ.	=0,00
ОБОРОТ С НАС 0% ПРИХ.	=0,00
ОБОРОТ БЕЗ НАС ПРИХ.	=0,00
СУММА НАС РАСЧ.20/120 ПРИХ.	=0,00
СУММА НАС РАСЧ.10/110 ПРИХ.	=0,00
<b>ВОЗВРАТ ПРИХОДА</b>	
КОП.ЧЕКОВ ВОЗВР. ПРИХ.	0
<b>РАСХОДА</b>	
КОП.ЧЕКОВ РАСХ.	0
<b>ВОЗВРАТ РАСХОДА</b>	
КОП.ЧЕКОВ ВОЗВР. РАСХ.	0
<b>ЧЕКИ (БСО) КОРРЕКЦИИ</b>	
ЧЕКОВ (БСО)	4
<b>СЧЕТЧИКИ ПО ПРИЗНАКУ ПРИХОДА</b>	
КОП.ЧЕКОВ ПРИХ.	4
СУММА ПРИХ. всего	=18,00
<b>ВОЗВРАТ ПРИХОДА</b>	
КОП.ЧЕКОВ ВОЗВР. ПРИХ.	0
СУММА ВОЗВР. ПРИХ. всего	=0,00
<b>СЧЕТЧИКИ ПО ПРИЗНАКУ РАСХОДА</b>	
КОП.ЧЕКОВ РАСХ.	0
СУММА РАСХ. всего	=0,00
<b>ВОЗВРАТ РАСХОДА</b>	
КОП.ЧЕКОВ ВОЗВР. РАСХ.	0
СУММА ВОЗВР. РАСХ. всего	=0,00
<b>НЕПЕРЕДАНО</b>	
ЧЕКОВ (БСО)	0
РЕСУРС КЛЮЧЕЙ	409
СМЕНА 3	0
НЕПЕРЕДАННЫХ ФД	0
ООО "Фирма ПИЛОТ" 107023, Москва, Барабанный пер., д. 3 МЕСТО РАСЧЕТОВ 3 этаж, к. 324 ИН ККТ 0255100456789 РН ККТ 0000123456016146 ФН 9999078902008860 ИНН 7713796596 ФП 0317371689 ФД 12 25.05.21 11:06	

**Кассовый чек (БСО)**

КАССОВЫЙ ЧЕК			
Товар	*1	=1,00	
			НАС 20%=0,17
<b>ИТОГ</b>		<b>=1,00</b>	
ПОЛУЧЕНО	РУБ.	=1,00	
НАЛИЧНЫМИ		=1,00	
СУММА НДС 20%		=0,17	
КАССИР Ф. И. О			
ООО "Фирма ПИЛОТ"			
107023, Москва, Барабанный пер., д. 3			
МЕСТО РАСЧЕТОВ 3 этаж, к. 324			
САЙТ ФНС <a href="http://www.nalor.ru">www.nalor.ru</a>			
СНО ОСН			
ПРИХОД =1,00			
ЗН ККТ 0255100456789			
РН ККТ 0000123456016146			
ИНН 7713796596 ФН 9999078902008860			
СМЕНА 0001 ЧЕК 0001 ФА 3			
24.05.21 15:29		ФП 1096432203	



КАССОВЫЙ ЧЕК			
4640076016372 Товар	*1 шт.	=1,00	
(Итого 3668 шт.)			НАС 20%=0,17
<b>ИТОГ</b>		<b>=1,00</b>	
ПОЛУЧЕНО	РУБ.	=1,00	
НАЛИЧНЫМИ		=1,00	
СУММА НДС 20%		=0,17	
КАССИР Ф. И. О			
ООО "Фирма ПИЛОТ"			
107023, Москва, Барабанный пер., д. 3			
МЕСТО РАСЧЕТОВ 3 этаж, к. 324			
САЙТ ФНС <a href="http://www.nalor.ru">www.nalor.ru</a>			
СНО ОСН			
ПРИХОД =1,00			
ЗН ККТ 0255100456789			
РН ККТ 0000123456016146			
ИНН 7713796596 ФН 9999078902008860			
СМЕНА 0055 ЧЕК 0001 ФА 243			
12.05.21 14:35		ФП 1915198808	

**Кассовый чек (БСО) коррекции**

ЧЕК КОРРЕКЦИИ			
ОСН. ДЛЯ КОРР.			
25.05.21 00:00			
ТИП КОРРЕКЦИИ САМОСТОЯТЕЛЬНО			
Товар не учтеный			
	1,00	*5 шт.	=5,00
			НАС 20%=0,83
<b>ИТОГ</b>		<b>=5,00</b>	
ПОЛУЧЕНО	КАРТА	=5,00	
БЕЗНАЛИЧНЫМИ		=5,00	
СУММА НДС 20%		=0,83	
КАССИР Фамилия Имя Отчество			
ООО "Фирма ПИЛОТ"			
107023, Москва, Барабанный пер., д. 3			
МЕСТО РАСЧЕТОВ 3 этаж, к. 324			
САЙТ ФНС <a href="http://www.nalor.ru">www.nalor.ru</a>			
СНО ОСН			
ПРИХОД =5,00			
ЗН ККТ 0255100456789			
РН ККТ 0000123456016146			
ИНН 7713796596 ФН 9999078902008860			
СМЕНА 0003 ЧЕК КОР.0002 ФА 11			
25.05.21 10:57		ФП 1947046501	



ЧЕК КОРРЕКЦИИ			
ОСН. ДЛЯ КОРР.			
24.05.21 00:00			
ТИП КОРРЕКЦИИ ПО ПРЕДПИСАНИЮ			
Товар			
	1,00	*5 кг	=5,00
			НАС 20%=0,83
<b>ИТОГ</b>		<b>=5,00</b>	
ПОЛУЧЕНО	КАРТА	=5,00	
БЕЗНАЛИЧНЫМИ		=5,00	
СУММА НДС 20%		=0,83	
КАССИР Ф. И. О			
ООО "Фирма ПИЛОТ"			
107023, Москва, Барабанный пер., д. 3			
МЕСТО РАСЧЕТОВ 3 этаж, к. 324			
САЙТ ФНС <a href="http://www.nalor.ru">www.nalor.ru</a>			
СНО ОСН			
ПРИХОД =5,00			
ЗН ККТ 0255100456789			
РН ККТ 0000123456016146			
ИНН 7713796596 ФН 9999078902008860			
СМЕНА 0002 ЧЕК КОР.0002 ФА 7			
24.05.21 16:15		ФП 4149670950	



## Отчет о закрытии смены

**ОТЧЕТ О ЗАКРЫТИИ СМЕНЫ**

СМЕНА 3  
 НАЧАЛО СМЕНЫ: 25.05.21 10:38  
 КОНЕЦ СМЕНЫ: 25.05.21 11:07

**СЧЕТЧИКИ ИТОГОВ СМЕНЫ**

ВСЕГО ЧЕКОВ	2
<b>ПРИХОД</b>	
КОП. ЧЕКОВ ПРИХ.	2
СУММА ПРИХ. всего	=8,00
СУММА ПРИХ. НАЛ.	=0,00
СУММА ПРИХ. БЕЗНАЛ.	=8,00
СУММА ПРЕВАРИТЕЛЬНЫХ ОПЛАТ (АВАНСОВ)	=0,00
СУММА ПОСЛЕДУЮЩИХ ОПЛАТ (КРЕДИТОВ)	=0,00
СУММА ИНОЙ ФОРМЫ ОПЛАТЫ	=0,00
СУММА НДС 20% ПРИХ.	=1,33
СУММА НДС 10% ПРИХ.	=0,00
ОБОРОТ С НДС 0% ПРИХ.	=0,00
ОБОРОТ БЕЗ НДС ПРИХ.	=0,00
СУММА НДС РАСЧ.20/120 ПРИХ.	=0,00
СУММА НДС РАСЧ.10/110 ПРИХ.	=0,00
<b>ВОЗВРАТ ПРИХОДА</b>	
КОП. ЧЕКОВ ВОЗВР. ПРИХ.	0
<b>РАСХОД</b>	
КОП. ЧЕКОВ РАСХ.	0
<b>ВОЗВРАТ РАСХОДА</b>	
КОП. ЧЕКОВ ВОЗВР. РАСХ.	0
<b>ЧЕКИ (БСО) КОРРЕКЦИИ</b>	
ЧЕКОВ (БСО)	2
<b>СЧЕТЧИКИ ПО ПРИЗНАКУ ПРИХОДА</b>	
КОП. ЧЕКОВ ПРИХ.	2
СУММА ПРИХ. всего	=8,00
<b>ВОЗВРАТ ПРИХОДА</b>	
КОП. ЧЕКОВ ВОЗВР. ПРИХ.	0
СУММА ВОЗВР. ПРИХ. всего	=0,00
<b>СЧЕТЧИКИ ПО ПРИЗНАКУ РАСХОДА</b>	
КОП. ЧЕКОВ РАСХ.	0
СУММА РАСХ. всего	=0,00
<b>ВОЗВРАТ РАСХОДА</b>	
КОП. ЧЕКОВ ВОЗВР. РАСХ.	0
СУММА ВОЗВР. РАСХ. всего	=0,00



... продолжение отчета

**СЧЕТЧИКИ ИТОГОВ ФН**

ВСЕГО ЧЕКОВ	5
<b>ПРИХОД</b>	
КОП. ЧЕКОВ ПРИХ.	5
СУММА ПРИХ. всего	=19,00
СУММА ПРИХ. НАЛ.	=6,00
СУММА ПРИХ. БЕЗНАЛ.	=13,00
СУММА ПРЕВАРИТЕЛЬНЫХ ОПЛАТ (АВАНСОВ)	=0,00
СУММА ПОСЛЕДУЮЩИХ ОПЛАТ (КРЕДИТОВ)	=0,00
СУММА ИНОЙ ФОРМЫ ОПЛАТЫ	=0,00
СУММА НДС 20% ПРИХ.	=3,16
СУММА НДС 10% ПРИХ.	=0,00
ОБОРОТ С НДС 0% ПРИХ.	=0,00
ОБОРОТ БЕЗ НДС ПРИХ.	=0,00
СУММА НДС РАСЧ.20/120 ПРИХ.	=0,00
СУММА НДС РАСЧ.10/110 ПРИХ.	=0,00
<b>ВОЗВРАТ ПРИХОДА</b>	
КОП. ЧЕКОВ ВОЗВР. ПРИХ.	0
<b>РАСХОД</b>	
КОП. ЧЕКОВ РАСХ.	0
<b>ВОЗВРАТ РАСХОДА</b>	
КОП. ЧЕКОВ ВОЗВР. РАСХ.	0
<b>ЧЕКИ (БСО) КОРРЕКЦИИ</b>	
ЧЕКОВ (БСО)	4
<b>СЧЕТЧИКИ ПО ПРИЗНАКУ ПРИХОДА</b>	
КОП. ЧЕКОВ ПРИХ.	4
СУММА ПРИХ. всего	=18,00
<b>ВОЗВРАТ ПРИХОДА</b>	
КОП. ЧЕКОВ ВОЗВР. ПРИХ.	0
СУММА ВОЗВР. ПРИХ. всего	=0,00
<b>СЧЕТЧИКИ ПО ПРИЗНАКУ РАСХОДА</b>	
КОП. ЧЕКОВ РАСХ.	0
СУММА РАСХ. всего	=0,00
<b>ВОЗВРАТ РАСХОДА</b>	
КОП. ЧЕКОВ ВОЗВР. РАСХ.	0
СУММА ВОЗВР. РАСХ. всего	=0,00
<b>ВНЕСЕНИЕ</b>	=0,00
<b>ИЗЪЯТИЕ</b>	=0,00
<b>ОСТАТОК В КАССЕ</b>	
КАРТА	=8,00
	=8,00
НЕПЕРЕДАНЫХ ФД	0
ФД ЗА СМЕНУ	4
РЕСУРС КЛИЧЕЙ	409
КАССИР фамилия Имя Отчество	
ООО "Фирма ПИЛОТ"	
107023, Москва, Барабаньей пер., д. 3	
МЕСТО РАСЧЕТОВ 3 этаж, к. 324	
ЗН ККТ 0255100456789	РН ККТ 0000123456016146
ФН 9999078902008860	ИНН 7713796596
ФП 1261314833 ФД 13	25.05.21 11:07



**Отчет о закрытии фискального накопителя**

ОТЧЕТ О ЗАКРЫТИИ ФИСКАЛЬНОГО НАКОПИТЕЛЯ

СМЕНА 16  
КАССИР Фамилия Имя Отчество

**СЧЕТЧИКИ ИТОГОВ ФН**

ВСЕГО ЧЕКОВ	491
-------------	-----

**ПРИХОД**

КОП.ЧЕКОВ ПРИХ.	133
СУММА ПРИХ. всего	=1145340.00
СУММА ПРИХ. НАП.	=0.00
СУММА ПРИХ. БЕЗНАП.	=0.00
СУММА ПРЕВАРИТЕЛЬНЫХ ОПЛАТ (АВАНСОВ)	=0.00
СУММА ПОСЛЕДУЮЩИХ ОПЛАТ (КРЕДИТОВ)	=0.00
СУММА ИНОЙ ФОРМЫ ОПЛАТЫ	=0.00
СУММА НДС 20% ПРИХ.	=0.00
СУММА НДС 10% ПРИХ.	=0.00
ОБОРОТ С НДС 0% ПРИХ.	=0.00
ОБОРОТ БЕЗ НДС ПРИХ.	=1145340.00
СУММА НДС РАСЧ.20/120 ПРИХ.	=0.00
СУММА НДС РАСЧ.10/110 ПРИХ.	=0.00

**ВОЗВРАТ ПРИХОДА**

КОП.ЧЕКОВ ВОЗВР. ПРИХ.	123
СУММА ВОЗВР. ПРИХ. всего	=3029292.00
СУММА ВОЗВР. ПРИХ. НАП.	=25704.00
СУММА ВОЗВР. ПРИХ. БЕЗНАП.	=0.00
СУММА ПРЕВАРИТЕЛЬНЫХ ОПЛАТ (АВАНСОВ)	=0.00
СУММА ПОСЛЕДУЮЩИХ ОПЛАТ (КРЕДИТОВ)	=0.00
СУММА ИНОЙ ФОРМЫ ОПЛАТЫ	=0.00
СУММА НДС 20% ВОЗВР. ПРИХ.	=1260.00
СУММА НДС 10% ВОЗВР. ПРИХ.	=549.84
ОБОРОТ С НДС 0% ВОЗВР. ПРИХ.	=4536.00
ОБОРОТ БЕЗ НДС ВОЗВР. ПРИХ.	=3007368.00
СУММА НДС РАСЧ.20/120 ВОЗВР. ПРИХ.	=630.00
СУММА НДС РАСЧ.10/110 ВОЗВР. ПРИХ.	=0.00

**... продолжение отчета**

**РАСХОД**

КОП.ЧЕКОВ РАСХ.	122
СУММА РАСХ. всего	=1985256.00
СУММА РАСХ. НАП.	=0.00
СУММА РАСХ. БЕЗНАП.	=0.00
СУММА ПРЕВАРИТЕЛЬНЫХ ОПЛАТ (АВАНСОВ)	=0.00
СУММА ПОСЛЕДУЮЩИХ ОПЛАТ (КРЕДИТОВ)	=0.00
СУММА ИНОЙ ФОРМЫ ОПЛАТЫ	=0.00
СУММА НДС 20% РАСХ.	=0.00
СУММА НДС 10% РАСХ.	=0.00
ОБОРОТ С НДС 0% РАСХ.	=0.00
ОБОРОТ БЕЗ НДС РАСХ.	=1985256.00
СУММА НДС РАСЧ.20/120 РАСХ.	=0.00
СУММА НДС РАСЧ.10/110 РАСХ.	=0.00

**ВОЗВРАТ РАСХОДА**

КОП.ЧЕКОВ ВОЗВР. РАСХ.	113
СУММА ВОЗВР. РАСХ. всего	=3695328.00
СУММА ВОЗВР. РАСХ. НАП.	=0.00
СУММА ВОЗВР. РАСХ. БЕЗНАП.	=0.00
СУММА ПРЕВАРИТЕЛЬНЫХ ОПЛАТ (АВАНСОВ)	=0.00
СУММА ПОСЛЕДУЮЩИХ ОПЛАТ (КРЕДИТОВ)	=0.00
СУММА ИНОЙ ФОРМЫ ОПЛАТЫ	=0.00
СУММА НДС 20% ВОЗВР. РАСХ.	=0.00
СУММА НДС 10% ВОЗВР. РАСХ.	=0.00
ОБОРОТ С НДС 0% ВОЗВР. РАСХ.	=0.00
ОБОРОТ БЕЗ НДС ВОЗВР. РАСХ.	=3695328.00
СУММА НДС РАСЧ.20/120 ВОЗВР. РАСХ.	=0.00
СУММА НДС РАСЧ.10/110 ВОЗВР. РАСХ.	=0.00

**ЧЕКИ (БСО) КОРРЕКЦИИ**  
ЧЕКОВ (БСО) 0

ООО "Фирма ПИЛОТ"  
107023, Москва, Барабанный пер., д. 3  
МЕСТО РАСЧЕТОВ 3 этаж, к. 324-БИС  
САЙТ ФНС [www.nal.og.ru](http://www.nal.og.ru)

ВЕР. ККТ 004 ФФД ККТ 4 ВЕР. ФФД ФН 4  
ЗН ККТ 0255100456789 РН ККТ 9876543210062445  
ФН 9999078900012410 ИНН 7713796596  
ФП 1918772247 ФД 529 13.07.21 16:00

**Пример аннулирования чека**

КАССОВЫЙ ЧЕК			
Товар 1234567890	123.00	*123	=15129.00 НДС 20%=2921.50
Товар 2345678901	234.00	*234	=54756.00 НДС 20%=9126.00
ПРЕДОПЛАТА 100%			
Товар 3456789012	345.00	*345	=119025.00 НДС 10%=10820.45
АВАНС			
		РАСХОД	
<b>Документ аннулирован</b>			
ЗН 0256100200022		04.10.2019 11:15:23	

**Пример с установленными дополнительными реквизитами и их расположение на чеке**

## 4. Справочная информация

### 4.1. Сводная таблица по изделиям с интерфейсами подключения

		POSPrint		SKY-PRINT	
Интерфейс \ Модель		FP410-Ф	FP510-Ф	54-F	Mini-F
Интерфейс	Модель				
RS-232		✓	✓	✓	✓
USB**		✓	✓	✓	✓
LAN		✗	✗	✓	✓
Wi-Fi		✗	✗	✓*	✓*
Bluetooth		✗	✗	✓*	✓*



\* Опция

\*\* RNDIS или Vcom

### 4.2. Варианты использования интерфейсов управления и передачи

				Передача данных					
				RNDIS	UTP	Хост	Хост	ProxyOFD	
				Интерфейс					
Параметр ▾				#2	0	1	2	2	0
Интерфейс				#4 Физическое подключение	USB	LAN	RS232	USB	USB
Управление	RS-232	0	RS232	•	•	•		•	
	Vcom	1	USB		•	•	•		
	RNDIS	2	USB	•	•	•		•	
	UTP	3	LAN	•	•	•	•	•	

### 4.3. Проверка чеков

<p><b>На сайте ФНС</b></p> <p><a href="https://kkt-online.nalog.ru/#check-bill">https://kkt-online.nalog.ru/#check-bill</a></p> 	<p><b>В мобильном приложении</b></p> <div style="display: flex; justify-content: space-around;"> <div style="text-align: center;"> <p>доступно в <b>Google Play</b></p>  </div> <div style="text-align: center;"> <p>Загрузите в <b>App Store</b></p>  </div> </div>
---	--

### 4.4. Руководство пользователя

<p><b>П099.04.00 РП</b></p> <p><a href="https://www.pilot.ru/upload/docs/cassier-manual-all.pdf">https://www.pilot.ru/upload/docs/cassier-manual-all.pdf</a></p>	
--	---

### 4.5. Набор средств разработки

<p><b>SDK</b></p> <p><a href="https://www.pilot.ru/upload/docs/sdk-kkt.zip">https://www.pilot.ru/upload/docs/sdk-kkt.zip</a></p>	
--	--

### 4.6. Проверить наличие в реестре

<p><b>ККТ</b></p> <p><a href="https://kkt-online.nalog.ru/#check-kkt">https://kkt-online.nalog.ru/#check-kkt</a></p> 	<p><b>ФН</b></p> <p><a href="https://kkt-online.nalog.ru/#check-fn">https://kkt-online.nalog.ru/#check-fn</a></p> 
--	---

## 5. Настройки

### 5.1. Файл конфигурации FW21Adm.exe.config (фрагмент)

```

<FW21.UI.Properties.Settings>
  <setting name="FullException" serializeAs="String">
    <value>False</value>
  </setting>
  <setting name="SenderAddress" serializeAs="String">
    <value>info@noname.ru</value>
  </setting>
  <setting name="FFDCheck" serializeAs="String">
    <value>True</value>
  </setting>
  <setting name="UseLog" serializeAs="String">
    <value>True</value>
  </setting>
  <setting name="ntpServer" serializeAs="String">
    <value>ru.pool.ntp.org</value>
  </setting>
  <setting name="CheckINN" serializeAs="String">
    <value>True</value>
  </setting>
  <setting name="OFD" serializeAs="Xml">
    <value>
      <ArrayOfOFDShablon xmlns:xsi="http://www.w3.org/2001/XMLSchema-instance"
        xmlns:xsd="http://www.w3.org/2001/XMLSchema">
        <OFDShablon>
          <ShablonName>Тестовый ОФД</ShablonName>
          <INN>7712345678</INN>
          <Name>ООО "Тестовый ОФД "</Name>
        </OFDShablon>
        ...
      </ArrayOfOFDShablon>
    </value>
  </setting>
  <setting name="SaveFsLifecycleDocs" serializeAs="String">
    <value>True</value>
  </setting>
  <setting name="SaveFsLifecycleDocs1" serializeAs="String">
    <value>True</value>
  </setting>
  <setting name="UserName" serializeAs="String">
    <value>Должность Фамилия И.О.</value>
  </setting>
</FW21.UI.Properties.Settings>
    
```

## 5.2. Файл конфигурации Fw21.dll.config (фрагмент)

```

<Fw21.Properties.Settings>
  <setting name="EcrConfig" serializeAs="Xml">
    <value>
      <EcrCtrlConfig xmlns:xsi="http://www.w3.org/2001/XMLSchema-instance"
        xmlns:xsd="http://www.w3.org/2001/XMLSchema" log-data-keep-days="200">
        <FW21Run>
          <RepeatOnPrinterError count="5" interval-ms="3000" />
          <IgnoreFfdRestrictions>>false</IgnoreFfdRestrictions>
        </FW21Run>
        <Instances>
          <Instance name="default">
            <FW21 port-type="serial">
              <PortName>COM1</PortName>
              <Baudrate>57600</Baudrate>
            </FW21>
          </Instance>
        </Instances>
        <Log prefix="na" keep-days="7" level="verbose" />
        <DefaultReceiptTaxation>General</DefaultReceiptTaxation>
        <AddPositionToCashierName>>false</AddPositionToCashierName>
        <FdOptionals>
          <Fd doc-tag="DocReceipt">
            <Optionals />
          </Fd>
        </FdOptionals>
        <Start>
          <SyncClock max-sec-difference="300" />
          <Pictures />
          <Header />
          <Footer />
          <Parameters />
        </Start>
        <OfdThread enabled="true" />
        <UseCustomerGate>>false</UseCustomerGate>
      </EcrCtrlConfig>
    </value>
  </setting>
  <setting name="RemoteConfig" serializeAs="Xml">
    <value>
      <Remote xmlns:xsi="http://www.w3.org/2001/XMLSchema-instance"
        xmlns:xsd="http://www.w3.org/2001/XMLSchema" enabled="false"
        tcp-port="8085" discovery-mc-address="239.3.85.32" />
    </value>
  </setting>
  <setting name="Fw21_Fw21WS_Fw21CGate" serializeAs="String">
    <value>http://plnw0179:8088/Fw21CGate</value>
  </setting>
</Fw21.Properties.Settings>

```

### 5.3. Настройка управления ККТ

#### 5.3.1. Управление по RS-232

Выбрать интерфейс управления:

Или вручную установить параметр #2 в «0» (для интерфейса управления):

Выбрать скорость обмена:

Режим является основным по умолчанию, используется для настройки ККТ, в том числе на другие режимы.

### 5.3.2. Управление по USB (VCom)

Выбрать интерфейс управления:

Статус: **Настройки** | Смена | Нефискальные | Обслуживание | Корректировка регистрации | Документы

Интерфейс управления: **USB (VCom)** ▾

ОФД | ОИСМ | **Порты** | Смена | Чек | Графика | Клише | Тексты | Прочее | Сервис

Или вручную установить параметр #2 в «1»:

Статус: **Настройки** | Смена | Нефискальные | Обслуживание | Корректировка регистрации | Документы

Расширенная установка параметров

Номер:  
 Порт ККТ, принимающий команды хоста: 0-RS232, 1-USB, 3-Ethernet

**Установить**

ОФД | ОИСМ | **Порты** | Смена | Чек | Графика | Клише | Тексты | Прочее | **Сервис**

**Статус**

Подключение

 COM-порт ▾ Устройство с последовательным интерфейсом USB (COM3) ▾

Скорость:



### 5.3.3. Управление по USB (RNDIS)

Выбрать интерфейс управления, установить: IP порт, Адрес, Шлюз, Подсеть:

Статус		<b>Настройки</b>	Смена	Нефискальные	Обслуживание	Корректировка регистрации	Документы
Интерфейс управления:	USB (RNDIS) ▾						
IP порт	9090						
RNDIS	Адрес:	192.168.137.64					
	Шлюз:	192.168.137.1					
	Подсеть:	255.255.255.0					
ОФД		ОИСМ	<b>Порты</b>	Смена	Чек	Графика	Клише
		Тексты		Прочее		Сервис	

Или вручную установить параметр #2 в «2» (для интерфейса управления):

Статус		<b>Настройки</b>	Смена	Нефискальные	Обслуживание	Корректировка регистрации	Документы
Расширенная установка параметров							
Номер:	Порт ККТ, принимающий команды хоста: 0-RS232, 1-USB, 3-Ethernet						
<input type="text" value="2"/>							
<input type="text" value="2"/>	<b>Установить</b>		Получить				
ОФД		ОИСМ	Порты	Смена	Чек	Графика	Клише
		Тексты		Прочее		<b>Сервис</b>	

<b>Статус</b>	
Подключение	
	IP адрес ▾ 192 . 168 . 137 . 64 9090 ▾
<input type="button" value="Подключиться"/>	

### 5.3.4. Управление по UTP

Только для моделей SKY-PRINT

Выбрать интерфейс управления, установить IP порт, Адрес, Шлюз, Подсеть, Фильтр:

Статус		<b>Настройки</b>	Смена	Нефискальные	Обслуживание	Корректировка регистрации	Документы				
Интерфейс управления:		UTP									
IP порт		9090									
UTP		Адрес: 192.168.52.204 Шлюз: 192.168.52.1 Подсеть: 255.255.255.0 MAC: 00:50:C2:09:27:D6 Фильтр:									
ОФД		ОИСМ		<b>Порты</b>	Смена	Чек	Графика	Клише	Тексты	Прочее	Сервис

Или вручную установить параметр #2 в «3» (для интерфейса управления):

Статус		<b>Настройки</b>	Смена	Нефискальные	Обслуживание	Корректировка регистрации	Документы				
Расширенная установка параметров											
Номер:		Порт ККТ, принимающий команды хоста: 0-RS232, 1-USB, 3-Ethernet									
2											
3		<b>Установить</b>		Получить							
ОФД		ОИСМ		Порты	Смена	Чек	Графика	Клише	Тексты	Прочее	<b>Сервис</b>

<b>Статус</b>	
Подключение	
	IP адрес: 192 . 168 . 52 . 204 9090
<input type="button" value="Подключиться"/>	

## 5.4. Настройка ККТ для передачи данных ОФД

### 5.4.1. Передача через хост

Выбрать интерфейс передачи данных:

Статус:	<b>Настройки</b>	Смена	Нефискальные	Обслуживание	Корректировка регистрации	Документы			
Интерфейс передачи данных:		Хост (ККТ) ▾							
<b>ОФД</b>	ОИСМ	Порты	Смена	Чек	Графика	Клише	Тексты	Прочее	Сервис

Или вручную установить параметр #4 в «2».

Статус:	<b>Настройки</b>	Смена	Нефискальные	Обслуживание	Корректировка регистрации	Документы			
Расширенная установка параметров									
Номер:	Порт ККТ, отправляющий сообщения ОФД: 0 - USB, 1 - UTP, 2 - хост								
<input type="text" value="4"/>	<input type="text" value="2"/>					<b>Установить</b>	Получить		
ОФД	ОИСМ	Порты	Смена	Чек	Графика	Клише	Тексты	Прочее	<b>Сервис</b>

### 5.4.2. По протоколу RNDIS

Выбрать интерфейс передачи данных:

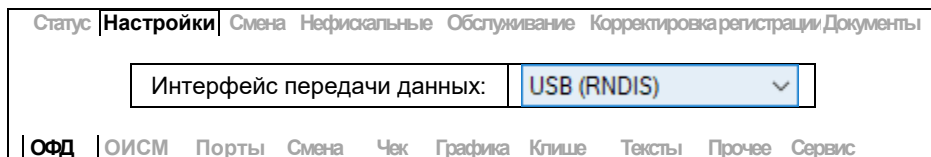

Или вручную установить параметр #4 в «0».

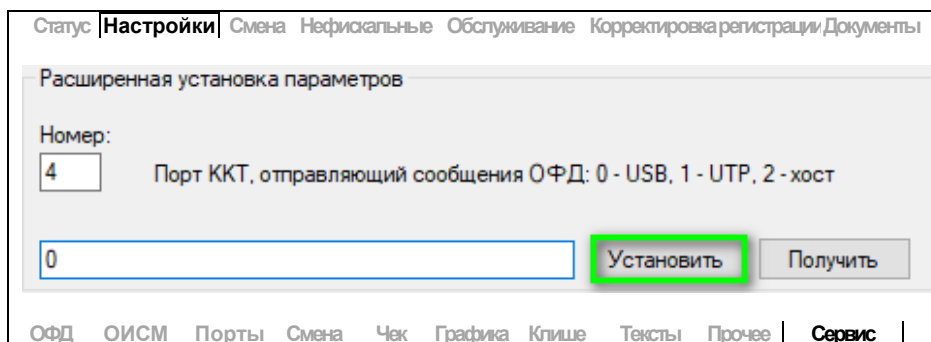

При подключении ККТ по USB кабелю, в системе появится сетевое устройство **Remote NDIS based Device**.

Примечание: В ОС Windows старше XP установка произойдет автоматически, для XP необходимо установить драйвер вручную.

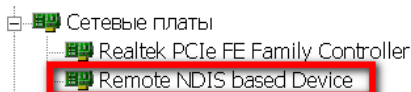

Для того чтобы ККТ получила доступ для передачи данных, необходимо на сетевом подключении компьютера или POS-терминала, куда подключена ККТ по USB открыть общий доступ к подключению к Интернет и выбрать виртуальное подключение ККТ.

Примечание: Для ОС WIPos выбор сетевого устройства для общего доступа недоступен.

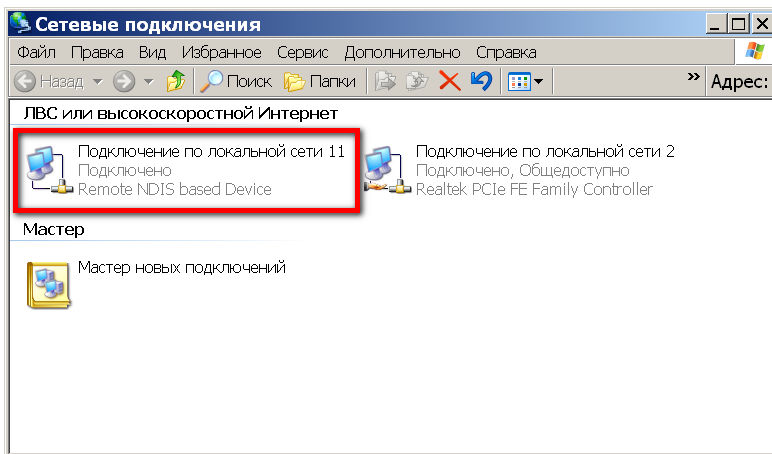
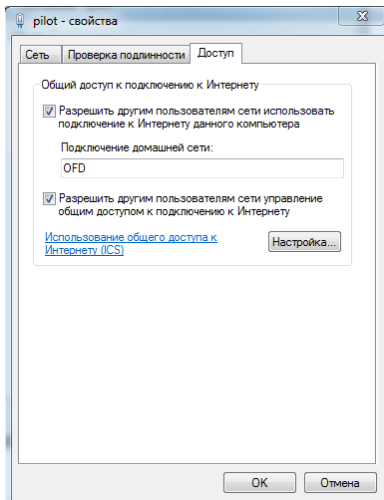

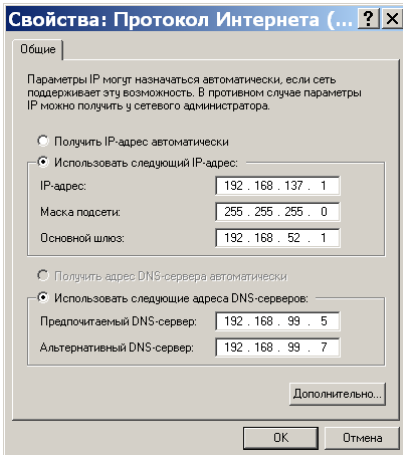
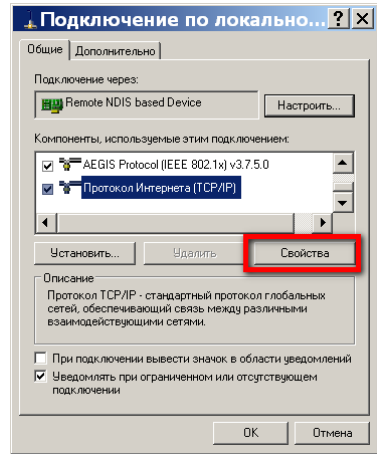
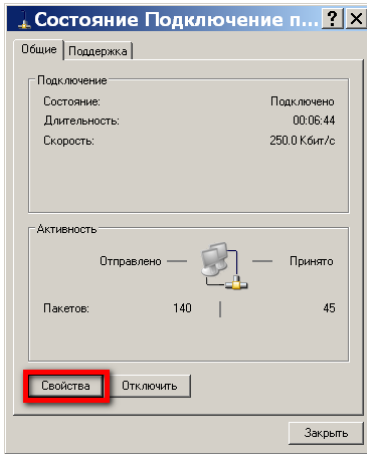

Задать виртуальному подключению Remote NDIS based Device IP-адрес 192.168.137.1 и маску подсети 255.255.255.0

IP-адрес шлюза локальной сети установить в настройках ККТ в качестве основного шлюза

Задать IP-адреса DNS-серверов локальной сети

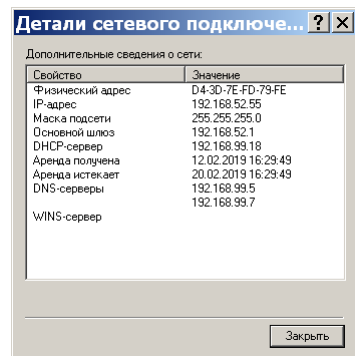
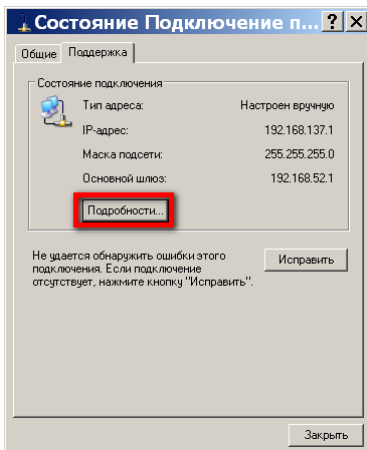

Выполнить команду ping 192.168.137.1:

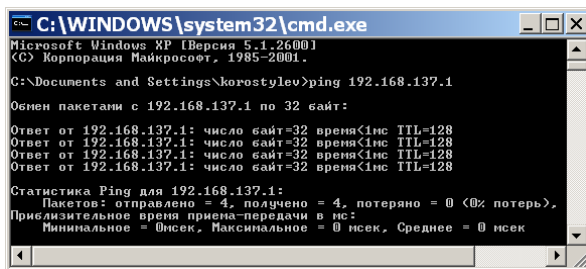

Установить на вкладке ОФД:

- Интерфейс передачи данных – USB (RNDIS)
- Адрес сервера (или доменное имя) и порт ОФД
- Адреса DNS-серверов

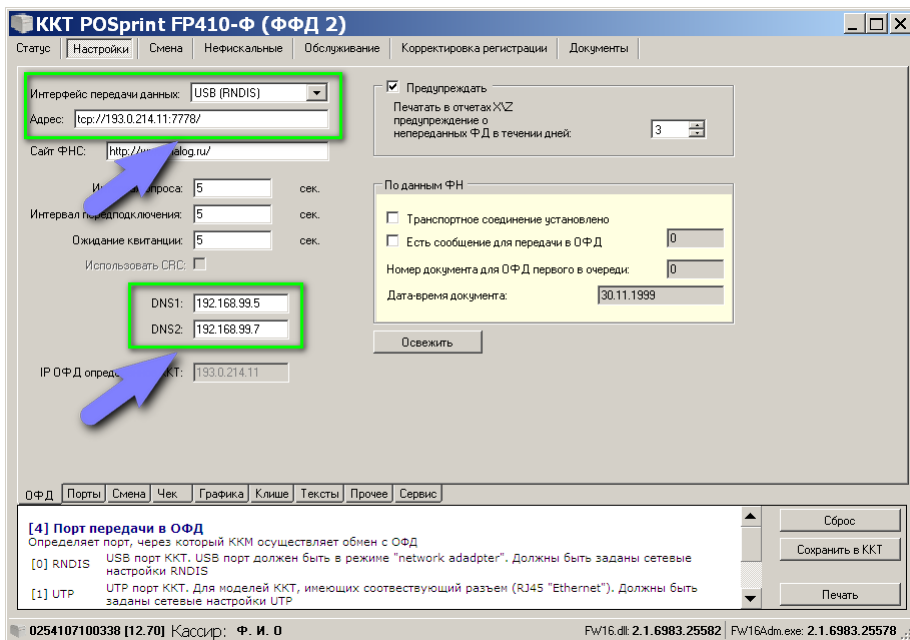

Установить на вкладке Порты:

- IP адрес ККТ
- IP адрес шлюза
- Маску подсети

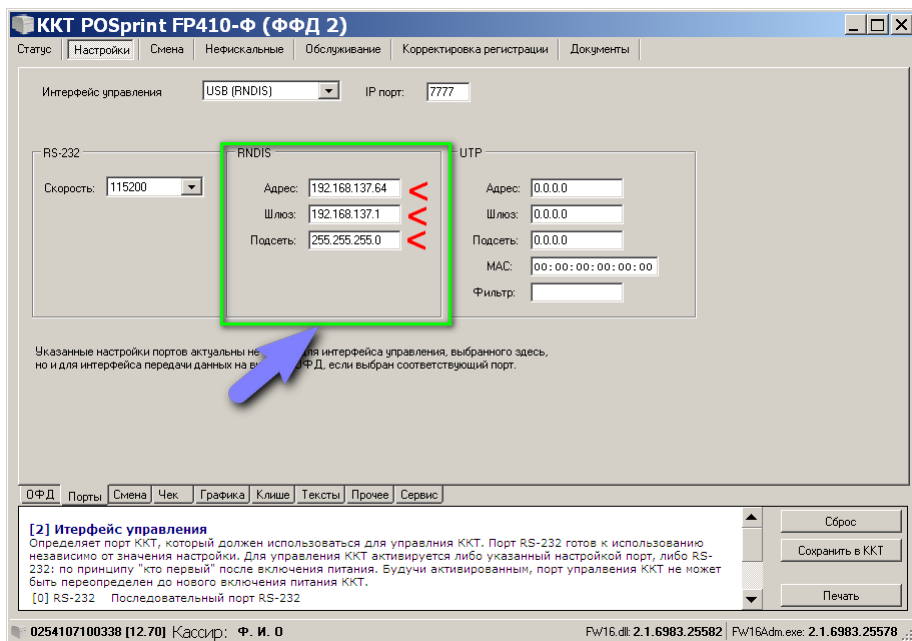

Выполнить команду `ping 192.168.137.64`:

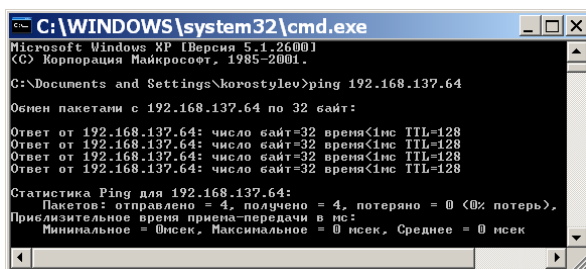

### 5.4.3. По протоколу Ethernet

Только для моделей SKY-PRINT

Выбрать интерфейс передачи данных:

Статус: <b>Настройки</b>   Смена   Нефискальные   Обслуживание   <u>Корректировка регистрации</u>   Документы
Интерфейс передачи данных: <input type="text" value="UTP"/>
<b>ОФД</b>   ОИСМ   Порты   Смена   Чек   Графика   Клише   Тексты   Прочее   Сервис

Или вручную установить параметр #4 в «1»:

Статус: <b>Настройки</b>   Смена   Нефискальные   Обслуживание   <u>Корректировка регистрации</u>   Документы
Расширенная установка параметров
Номер: <input type="text" value="4"/> Порт ККТ, отправляющий сообщения ОФД: 0 - USB, 1 - UTP, 2 - хост
<input type="text" value="1"/> <input type="button" value="Установить"/> <input type="button" value="Получить"/>
ОФД   ОИСМ   Порты   Смена   Чек   Графика   Клише   Тексты   Прочее   <b>Сервис</b>

**Сохранить изменения.  
Перезапустить ККТ.**

Установить на вкладке ОФД:

- Интерфейс передачи данных – UTP
- Адрес сервера (или доменное имя) и порт ОФД
- Адреса DNS-серверов

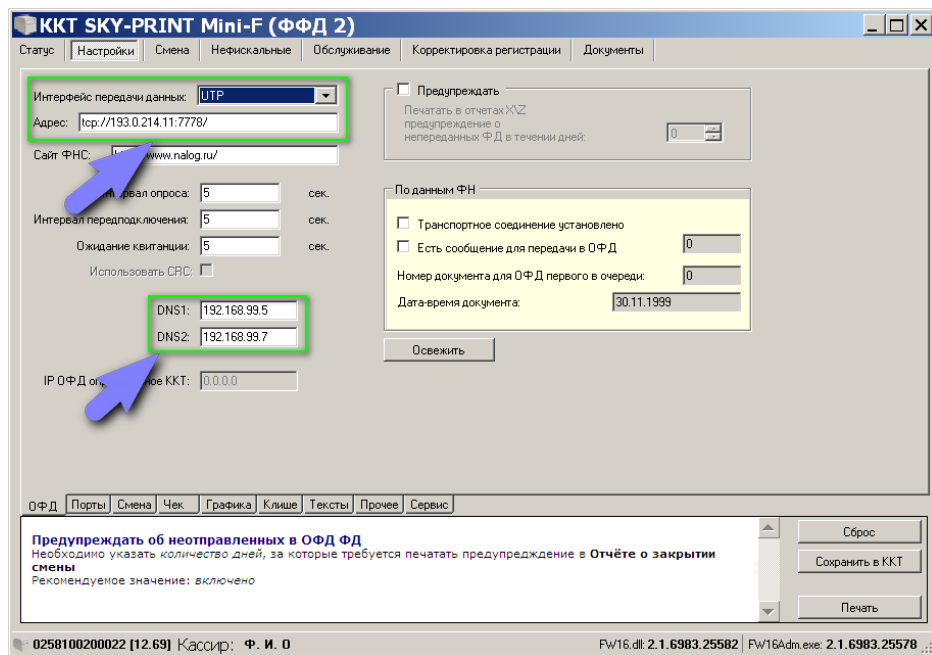

Установить на вкладке Порты:

- IP адрес ККТ
- IP адрес шлюза
- Маску подсети

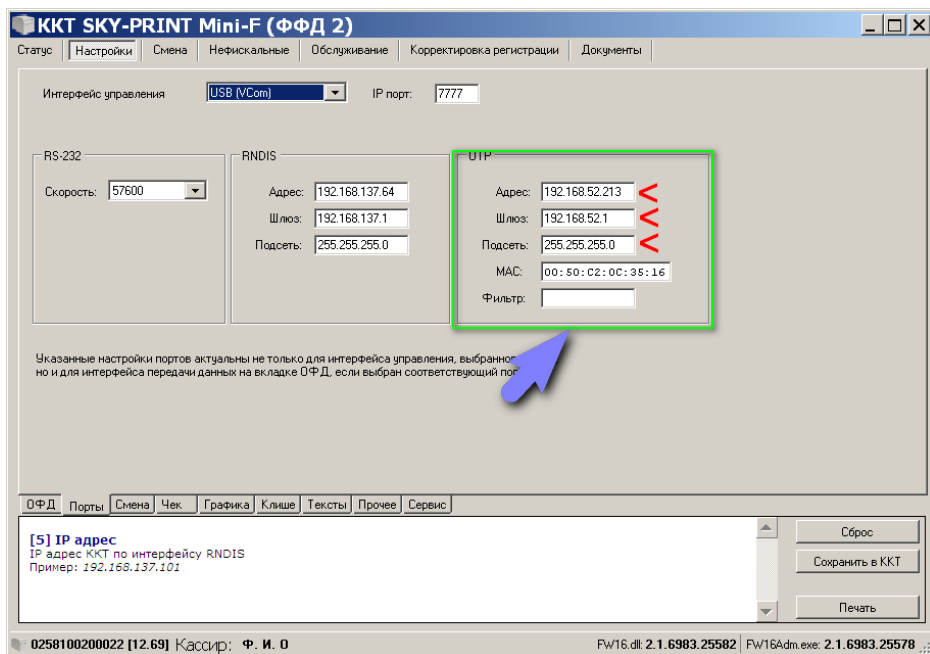

**Сохранить изменения.  
Перезапустить ККТ.**

### 5.4.4. Через OFDProxy

Утилита **OFDProxyC.exe** - маршрутизатор пакетов сообщений между ККТ и ОФД.

Запустить **FW21.Adm.exe**. Подключиться к ККТ.

Перейти в раздел **Настройки**, папка **ОФД**

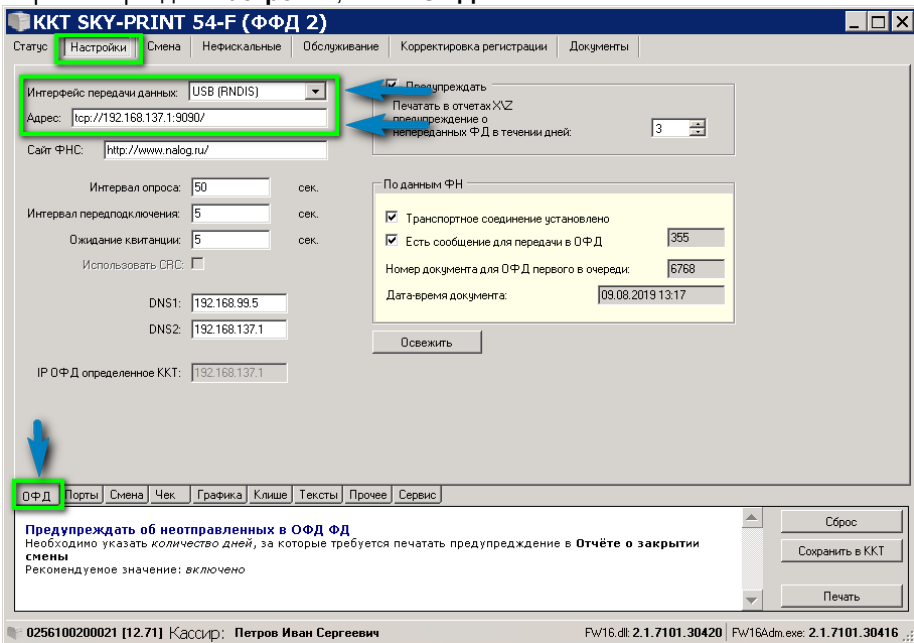

Установить:

Интерфейс передачи данных: **USB (RNDIS)**  
 Адрес: **tcp://192.168.137.1:9090/**

Перейти в раздел **Настройки**, папка **Порты**

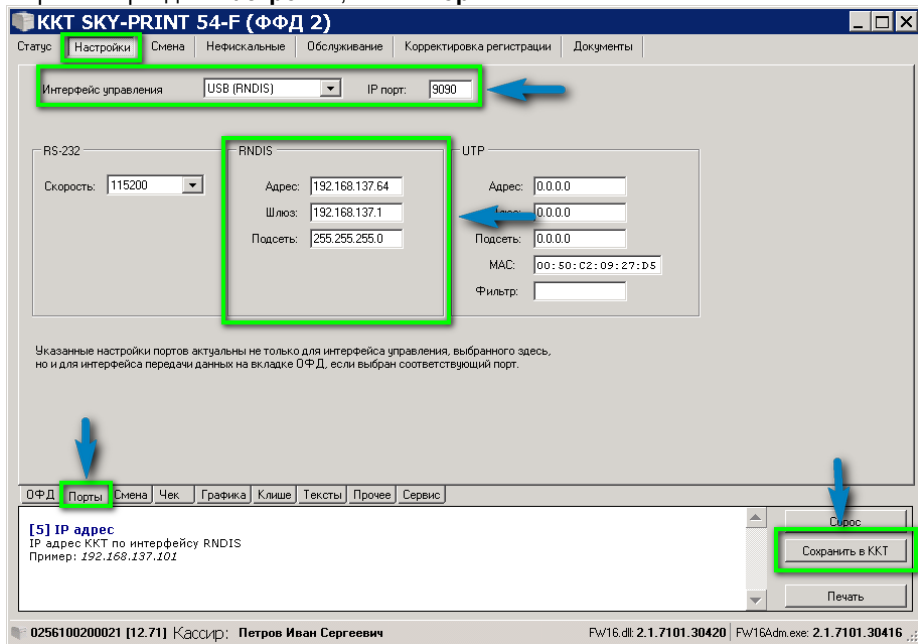

**Установить:**

Интерфейс управления: **USB (RNDIS)**  
 IP порт: **9090**

**RNDIS**

Адрес: **192.168.137.64**  
 Шлюз: **192.168.137.1**  
 Подсеть: **255.255.255.0**

**Сохранить изменения.**  
**Перезапустить ККТ.**

## **6. Техническое обслуживание сбойных сообщений и событий выявления фальсифицированных и подозрительных кодов маркировки**

Техническое обслуживание ситуаций, в которых возникают сообщения об ошибках при обработке фискальных документов или появляются сообщения о выявлении фальсифицированных или подозрительных товаров, не является функцией кассира. Обслуживание ошибочных и сбойных ситуаций выполняет технический специалист, обслуживание инцидентов с маркированными товарами является прерогативой администрации предприятия.

Для того, чтобы информировать уполномоченных специалистов о технических инцидентах или о выявлении подозрительных товаров в отчет о закрытии смены включаются реквизиты «признак некорректных кодов маркировки» (тег 2112) и «признак некорректных запросов и уведомлений» (тег 2113).

Копия каждого отчета о закрытии смены должна поступать профильным Профильный специалист должен обратиться в личный кабинет на сайте ОИСМ, где в автоматическом режиме формируется список событий, приведших к техническим инцидентам или выявлению подозрительных товаров, сообщат детали каждого из событий и рекомендуют способ предотвращения таких событий в будущем.

## 7. Обновление ключей проверки в ФН

Статус: Настройки | Смена | Нефискальные | Обслуживание | Корректировка регистрации | Документы

Адрес ОИСМ:  Интервал опроса ФН:  мсек. Ожидание квитанции:  мсек.

Адрес ОКП:  **ОКП**

Статус буфера ФН с проверенными КМ:

Статус проверяемого КМ:

Статус формирования уведомления:

Ожидаемые далее команды:

Количество КМ в буфере:

Количество КМ в уведомлении:

Индекс заполненности области уведомления:

Уведомлений, ожидающих подтверждения:

Код маркировки, подлежащий проверке:

Режим проверки:  Планируемый статус:  Количество:  шт.

ОФД | ОИСМ | Порты | Смена | Чек | Графика | Кликсе | Тексты | Прочее | Сервис

Property VmSettingsIsmt/FsInquiryInterval has no info. Check SettingsModel\EcrSettingsVm.xml

0255100456789 [14.82] : Должность Фамилия И.О. FW16.dll: 3.0.7864.27489 | FW16Adm.exe: 3.0.7864.29294

Обновление ключей рекомендуется проводить перед первым использованием ФН при продаже маркированной продукции. Результат прохождения процедуры и количество обновлённых сертификатов (выполненных запросов) отображается на панели:

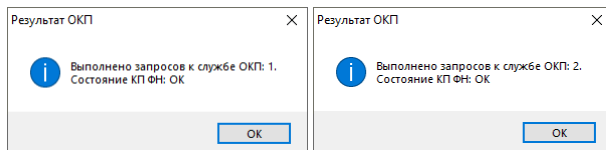

При невозможности обновления:

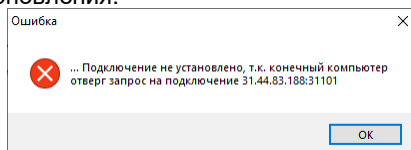

Другие возможные варианты ответов:

Код ответа	Описание	Примечание
00h	Успешное завершение	
04h	Проблема КС при обработке ответа	
20h	Неверный ответ	
23h	Отказ сервиса обновления ключей проверки	
24h	Неизвестный ответ сервиса обновления ключей проверки	

30h	Требуется повторное проведения процедуры обновления ключей	
33h	Неверная последовательность команд при работе с маркированными товарами	Предварительно не был выполнен запрос на обновление ключей проверки ФН

Если ОКП не требуется:

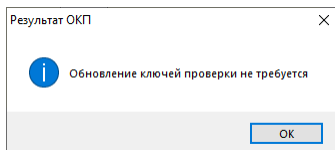

В дальнейшем ОКП проводится при открытии смены с выдачей [сообщений](#) о результатах ОКП. При неуспешном ОКП, процедура переносится на открытие следующей смены.

### 8. Схема алгоритма работы ККТ в режиме передачи данных в режиме формирования предчека

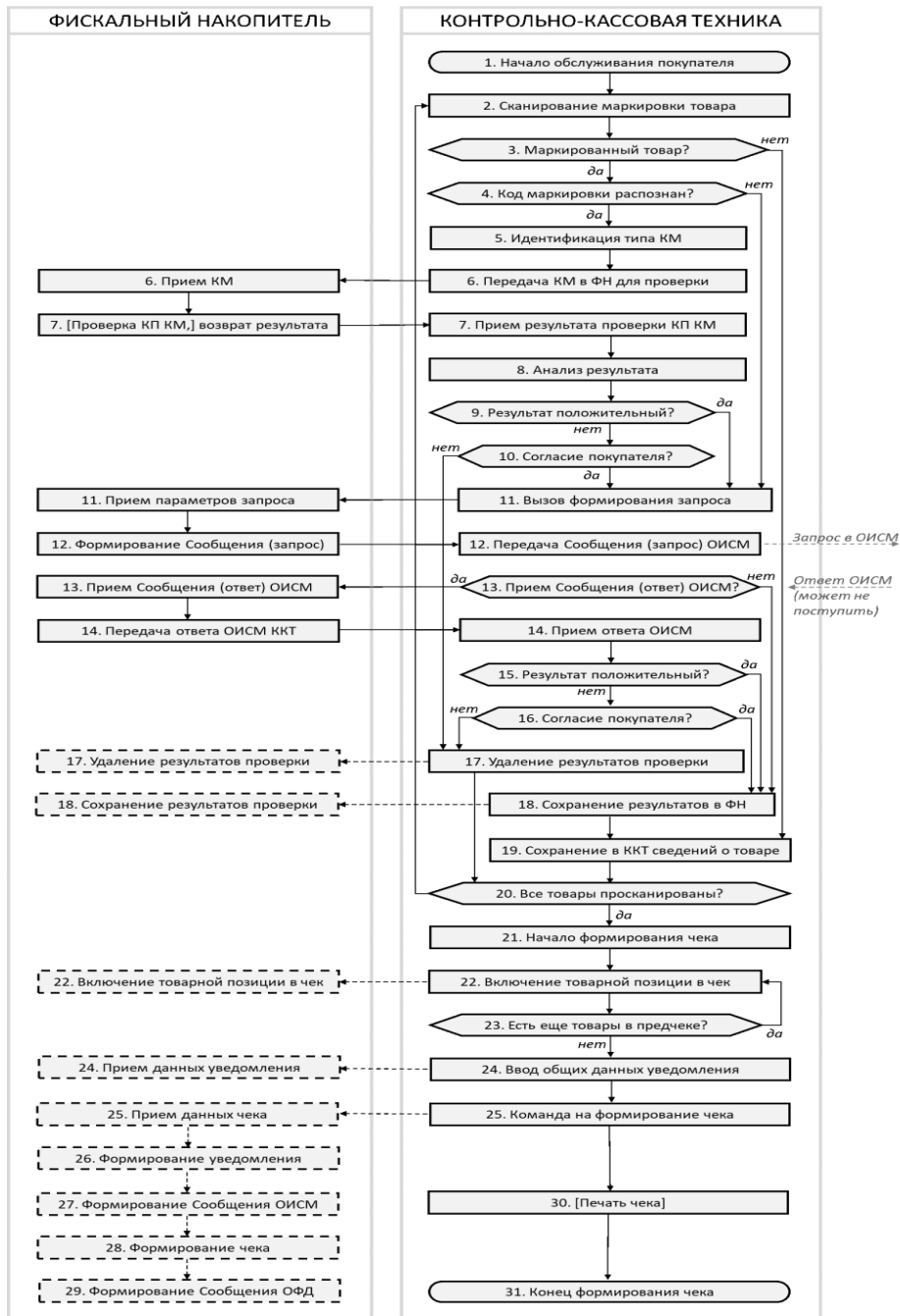

Процедура формирования кассового чека (кассового чека коррекции) при осуществлении расчетов за маркированные товары в режиме формирования предчека представлена на схеме и включает следующие **шаги**:

**1** Кассир начинает обслуживать покупателя. При этом ККТ не дает ФН команду для начала формирования кассового чека (кассового чека коррекции), а заводит временную буферную структуру данных (предчек).

**2** Кассир сканирует код товара, получает от сканера последовательность символов, считанную с печатного знака на товаре.

**3** Кассир (или ККТ автоматически) определяет, подлежит ли товар маркировке средством идентификации. Если товар не подлежит обязательной маркировке средствами идентификации – ККТ переходит к **шагу 19**. Если товар подлежит обязательной маркировке средствами идентификации – ККТ переходит к **шагу 4**.

**4** ККТ осуществляет синтаксический разбор последовательности символов, считанной с печатного знака на товаре и определяет, является ли данный печатный знак средством идентификации.

Если в результате синтаксического разбора сформирован реквизит «КТ GS1.М» или реквизит «КТ КМК», ККТ определяет печатный знак, как средство идентификации и переходит к **шагу 5**, в противном случае – к **шагу 11**.

**5** ККТ производит синтаксический разбор КМ средства идентификации товара, определяет тип кода проверки кода маркировки, формирует и сохраняет в предчеке ряд реквизитов фискальных документов «Кассовый чек» или «Кассовый чек коррекции» и «Уведомление о реализации маркированного товара».

**6** ККТ передает код маркировки в ФН.

**7** ФН принимает запрос и выполняет (при наличии технической возможности) локальную проверку кода проверки кода маркировки. Техническая возможность проверки КМ в ФН определяется двумя факторами: типом кода маркировки и наличием необходимого ключа проверки КП в фискальном накопителе.

**8** ККТ принимает результаты проверки. Возможны следующие результаты проверки:

- проверка достоверности КМ выполнена;
- проверка достоверности КМ не выполнена, это может быть связано, например, с отсутствием в ФН ключа проверки КМ, или с тем, что КМ данного типа не подлежит локальной проверке в ФН;
- код маркировки достоверный;
- код маркировки недостоверный.

**9** В случае, если реквизит «результат проверки КМ» имеет положительный результат проверки кода проверки, ККТ переходит к **шагу 11**. В случае, если реквизит «результат проверки КМ» имеет отрицательный результат проверки кода проверки, ККТ переходит к **шагу 10**.

**10** По требованию покупателя кассир уведомляет покупателя об отрицательном результате проверки подлинности кода маркировки. Если покупатель отказывается от покупки, ККТ переходит к **шагу 17**, в противном случае – ККТ переходит к **шагу 11**.

**11** ККТ вызывает функцию формирования запроса о коде маркировки.

**12** ФН принимает команду, формирует фискальный документ «Запрос о коде маркировки», помещает его в защищенный контейнер Сообщения и передает его в ККТ для отправки ОИСМ.

ККТ принимает от ФН Сообщение, направляет его ОИСМ и переходит к ожиданию ответа на запрос.

**13** ККТ ожидает приема от ОИСМ ответного Сообщения, в котором содержится фискальный документ «Ответ на запрос». Время, отводимое на прием ответного Сообщения, ограничивается действиями кассира, который может во время ожидания приступить к обработке следующей товарной позиции.

В случае, если до ввода сведений о следующей товарной позиции начался прием Сообщения от ОИСМ, ККТ завершает прием Сообщения, передает его в ФН и переходит к **шагу 14**.

В случае, если до ввода кассиром сведений о следующей товарной позиции прием ответного Сообщения от ОИСМ не начался, ККТ переходит к **шагу 13**.

**14** ФН, приняв Сообщение, в котором содержится ФД «Ответ на запрос» (**шаг 13**), извлекает фискальный документ из Сообщения, проверяет его фискальный признак и возвращает проверенный ФД ККТ.

**15** ККТ получает от ФН значение реквизита «результат проверки сведений о товаре» и набор реквизитов, принятых в ФД «Ответ на запрос».

ККТ на основании значения реквизита «результат проверки сведений о товаре» вносит изменения в значение общего реквизита чека «результаты проверки маркированных товаров».

ККТ анализирует значение реквизита «результат проверки сведений о товаре» и если Проверка КП КМ выполнена с положительным результатом, статус товара у ОИСМ корректен, то переходит к **шагу 18**, иначе переходит к **шагу 16**.

**16** По требованию покупателя кассир уведомляет покупателя об отрицательном результате проверки кода маркировки. Если покупатель отказывается от покупки, ККТ переходит к **шагу 17**, в противном случае – ККТ переходит к **шагу 18**.

**17** Кассир дает ККТ команду удалить сведения о товаре из предчека и уведомляет ФН об исключении товара с данным кодом маркировки из чека и переходит к **шагу 20**.

**18** ККТ сохраняет сведения о товаре в предчеке. Если товар маркированный – дает ФН команду сохранить результаты проверки кода маркировки.

**19** ККТ сохраняет в предчеке сведения о товаре, необходимые для формирования реквизита «предмет расчета».

**20** Кассир выясняет, имеются ли еще покупки у покупателя. Если имеются, то ККТ переходит к **шагу 2**, если более покупок не имеется, ККТ переходит к **шагу 21**.

**21** Кассир подает ККТ команду для начала формирования кассового чека. ККТ выполняет на основе данных предчека необходимые расчеты (например, сумму общей скидки по чеку) и дает ФН команду на формирование кассового чека или кассового чека коррекции.

**22** ККТ формирует товарную позицию.

ККТ передает в ФН данные для формирования товарной позиции чека и, для маркированного товара, данных о маркированном товаре, включаемых в уведомление о реализации маркированного товара.

**23** Если не все данные предчека переданы в ФН, ККТ повторяет **шаг 22**, в противном случае переходит к **шагу 24**.

**24** ККТ вводит в ФН данные, необходимые для формирования уведомления о реализации маркированного товара.

**25** ККТ создает итоговый реквизит «результаты проверки маркированных товаров», который содержит общие для чека итоги проверки маркированных товаров и формируется по правилу:

**26** ФН формирует уведомление о реализации маркированного товара.

**27** ФН помещает уведомление о реализации маркированного товара его Сообщением для ОИСМ и ставит Сообщение в очередь на передачу ОИСМ.

**28** ФН формирует кассовый чек.

**29** ФН помещает кассовый чек в Сообщение для ОФД и ставит Сообщение в очередь на передачу ОФД.

**30** ККТ печатает чек.

**31** Процесс формирования чека и уведомления о реализации маркированного товара завершен.

## 9. Порядок работы с маркированным товаром

Для проверки работы с маркированным товаром используются 2 раздела: Настройки (ОИСМ) и Смена.

Требования и ограничения:

- При регистрации ККТ должен быть указан признак работы с маркированными товарами;
- Возможно сохранить для добавления в чек и уведомление о реализации только 128 КМ.

ККТ POSprint FP410-Ф (ФФД 4)

Статус | **Настройки** | Смена | Нефискальные | Обслуживание | Корректировка регистрации | Документы

Первый шаг: Открыть смену в разделе Смена.

Второй шаг: в разделе Настройки необходимо ввести КМ (если КМ вводится сканером, на клавиатуре должна быть активирована английская раскладка) и выбрать значения:

Режим проверки:		Примечание
Режим 0	Режим обработки кода маркировки	Всегда «0»
Планируемый статус товара:		
выбыл	Штучный товар реализован	Приход
выбыл мерный	Мерный товар в стадии реализации	Приход
возвращен	Штучный товар возвращен	Возврат прихода
возвращен мерный	Часть товара возвращена	Возврат прихода
не изменился	Статус товара не изменился	
Количество:		
шт.	Мера количества предмета расчета	См. табл. 114 ФФД

Адрес:

Статус буфера ФН с проверенными КМ:

Статус проверяемого КМ:

Статус формирования уведомления:

Ожидаемые далее команды:

Количество КМ в буфере:

Количество КМ в уведомлении:

Индекс заполненности области уведомления:

Уведомлений, ожидающих подтверждения:

Код маркировки, подлежащий проверке  



Режим проверки:  Планируемый статус:  Количество:  шт.

Для проверки КМ нажать

После нажатия на кнопку Добавить КМ, производится его проверка в ФН и у ОИСМ. По результатам проверки КМ выдаётся ответ о возможности его использования для формирования чека в разделе Смена

## Результат проверки КМ в ФН

Возможны следующие варианты ответа:

0 – КМ не был проверен в ФН

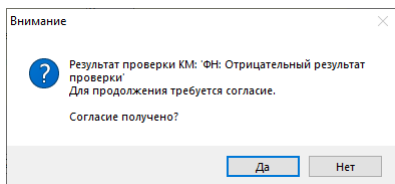

1 – КМ проверен в ФН и результат проверки отрицательный

3 – КМ проверен в ФН и результат проверки положительный

Причина того, что КМ не проверен в ФН:

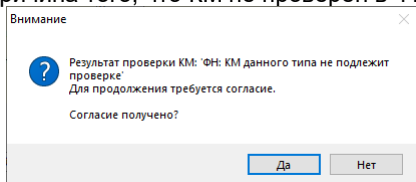

1 – КМ данного типа не подлежит проверки в ФН

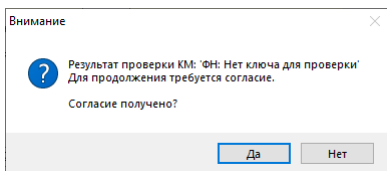

2 – ФН не содержит ключ проверки кода проверки этого КМ

3 – Проверка невозможна, так как отсутствуют идентификаторы применения GS1 91 и / или 92 или их формат неверный

4 – Проверка КМ в ФН невозможна по иной причине

Результат проверки КМ ОИСМ

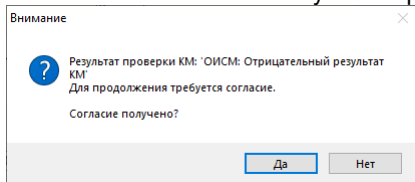

Отрицательный

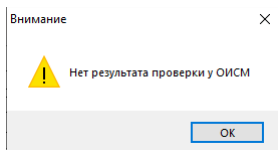

Отсутствует связь с ОИСМ

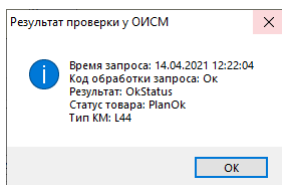

Положительный

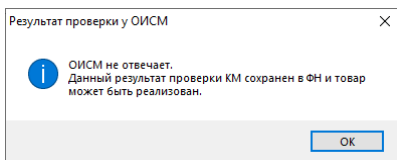
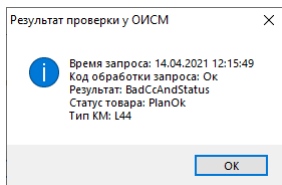

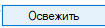
Обновить информацию в окне (  )

Адрес ОИСМ:  Интервал опроса ФН:  мсек. Ожидание квитанции:  мсек.

Адрес ОКП:

Статус буфера ФН с проверенными КМ:

Статус проверяемого КМ:	<input type="text" value="Буфер КМ переполнен"/>
Статус формирования уведомления:	<input type="text" value="Уведомление не формируется"/>
Ожидаемые далее команды:	<input type="text"/>
Количество КМ в буфере:	<input type="text" value="0"/>
Количество КМ в уведомлении:	<input type="text" value="0"/>
Индекс заполненности области уведомления:	<input type="text" value="0"/>
Уведомлений, ожидающих подтверждения:	<input type="text" value="0"/>

Код маркировки, подлежащий проверке

Режим проверки:  Планируемый статус:  Количество:  шт.

В разделе Смена (в открытом чеке) при добавлении товара:

- вставить значение КМ в графу Код товара
- выбрать признак маркированного товара (ТМ, ТНМ, АТМ, АТНМ)
- заполнить графу Количество
- выбрать меры количества ПР (Ед. изм.)

Добавить в чек

Признак:

Сумма акциза:

Наименование:

Цена:

Количество:  Ед. изм.:

Ставка НДС:

Импорт

Страна происхождения:

№ ГТД:

Способ расчета:

Реквизит ФНС:

Код товара:

Если КМ предварительно не прошел проверку в разделе ОИСМ, но при этом КМ товара введён, то при попытке добавления ПР:

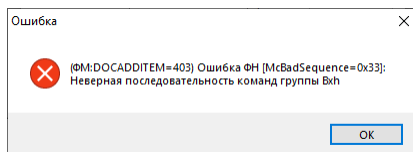

## 10. Выгрузка данных из ФН в автономном режиме

Выгрузку данных необходимо проводить не реже 1 раза в 30 дней.

Выгрузка производится в разделе **Документы** -> **ЦРПТ...** в файл:

*Arc\_ddd\_ddd\_ddd\_ddd\_ddd\_ss\_ee.crpt* - где:

*ddd\_ddd\_ddd\_ddd\_ddd* - номер ФН,

*ss*-начальный номер документа,

*ee*-конечный номер

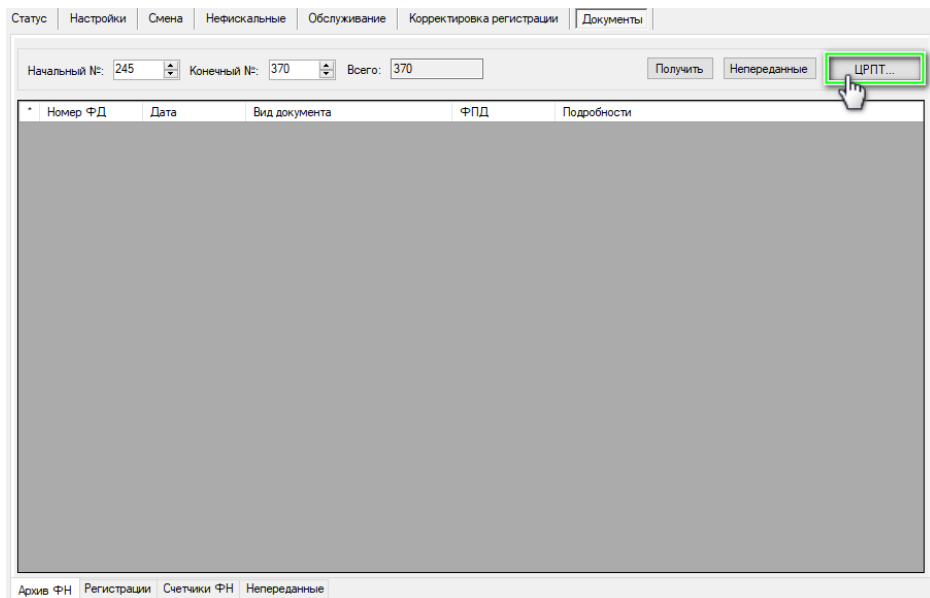

При выгрузке можно использовать фильтр по выгрузке фискальных документов, в состав которых входят коды маркировки в предмете расчёта:

**Без кодов маркировки**

Выгрузка ФД

Начальный номер ФД: 245

Конечный номер ФД: 370

Только с КМ

Отменить Выгрузить..

**С кодами маркировки**

Выгрузка ФД

Начальный номер ФД: 245

Конечный номер ФД: 370

Только с КМ

Отменить Выгрузить..

Кнопкой **Выгрузить...** выбрать место сохранения файла

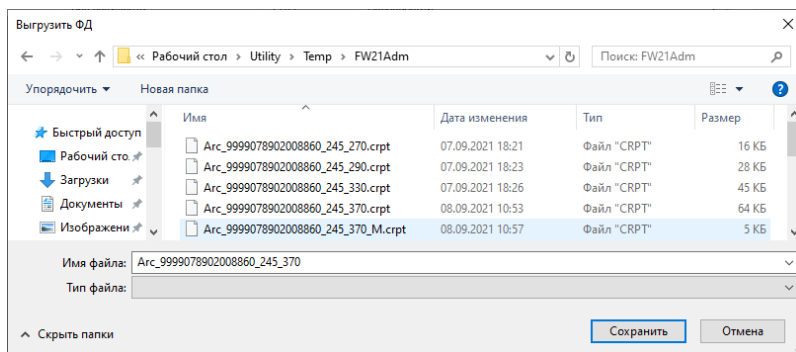

Контролировать процесс выгрузки

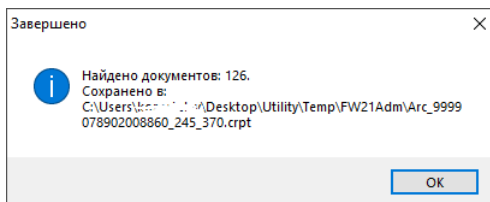
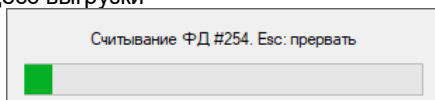

## 11. Контактная информация



[WWW.PILOT.RU](http://WWW.PILOT.RU)  
[WWW.SKY-POS.RU](http://WWW.SKY-POS.RU)

### ООО "Фирма ПИЛОТ"



107023, г. Москва, Барабанный переулок, 3



107023, г. Москва, Барабанный переулок, 3



+7(495) 564-87-97, 564-87-96, 795-39-23



+7(495) 795-39-24, 564-83-69



[info@pilot.ru](mailto:info@pilot.ru)



[55.783139N, 37.707673E](https://www.google.com/maps/place/55.783139N,37.707673E)

### Служба поддержки пользователей



8(800) 200-07-65 (звонки по России бесплатно)



[service\\_desk@pilot.ru](mailto:service_desk@pilot.ru)